

SEA-DOO®



2016 РУКОВОДСТВО ПО ЭКСПЛУАТАЦИИ

Меры безопасности
Устройство гидроцикла
Техническое обслуживание



RXP™-X™ 300

⚠ ПРЕДОСТЕРЕЖЕНИЕ

Внимательно прочитайте данное Руководство.
Оно содержит важную информацию по безопасности.
Минимальный рекомендованный возраст водителя: 16 лет.
Храните данное Руководство вместе с гидроциклом.

219 001 692

ВНИМАНИЕ Данная инструкция актуальна для следующих моделей:

RXP-X 300

⚠ ПРЕДОСТЕРЕЖЕНИЕ

Несоблюдение инструкций и рекомендаций по мерам безопасности, которые содержатся в Руководстве по эксплуатации, ДЕМОНСТРАЦИОННОМ ВИДЕОФИЛЬМЕ и табличках на корпусе гидроцикла, может привести к трагическим последствиям, не исключая травм, увечий и гибели людей.

ПОПРАВКА 65 ШТАТА КАЛИФОРНИЯ

⚠ ПРЕДОСТЕРЕЖЕНИЕ

Настоящее изделие содержит или выделяет известные в штате Калифорния химические вещества, способные вызвать онкологические заболевания, пороки деторождения или ослабление репродуктивной функции.

На территории Канады изделия распространяются компанией Bombardier Recreational Products Inc. (BRP).

На территории США изделия распространяются компанией BRP US Inc.

GTX† является торговой маркой компании Castrol Ltd. Данные торговые марки используются по лицензии..

Приведенные ниже торговые марки являются собственностью компании Bombardier Recreational Products Inc. или ее филиалов (список неполный)

ACE™	iTC™	T.O.P.S.™
D.E.S.S.™	O.T.A.S.™	VTS™
iBR™	Rotax®	XPS™
iControl™	Sea-Doo®	RXP-X™ 300
Learning Key™	T³Hull™	RXP-X™ 300 RS



№ РОСС СН.АГ80.В00284
с 31.01.2014 по 30.01.2017

ПРЕДИСЛОВИЕ

Поздравляем вас с приобретением гидроцикла Sea-Doo®. На данный продукт распространяются гарантийные обязательства компании BRP, его обслуживание осуществляется сетью авторизованных дилеров, готовых обеспечить запасными частями и аксессуарами, а также произвести необходимое техническое обслуживание гидроцикла.

Целью работы дилера является удовлетворение ваших потребностей. Работники дилерского центра обладают необходимой квалификацией для выполнения операций по предпродажной подготовке и осмотру вашего гидроцикла, а также для выполнения заключительных регулировок перед началом эксплуатации. Для получения дополнительной информации обращайтесь к авторизованному дилеру.

При покупке вы также должны быть проинформированы об условиях гарантийного обслуживания и подписать ПРОВЕРОЧНЫЙ ЛИСТ ПРЕДПРОДАЖНОЙ ПОДГОТОВКИ, чтобы убедиться, что гидроцикл полностью готов к эксплуатации.

Приступая к эксплуатации

Чтобы снизить риск получения травмы вами или другими людьми, а также исключить возможность летального исхода, прежде чем приступить к эксплуатации гидроцикла, следует ознакомиться со следующими разделами:

- *ИНФОРМАЦИЯ ПО БЕЗОПАСНОСТИ;*
- *ИНФОРМАЦИЯ О СУДНЕ.*

Прочитайте и уясните информацию, содержащуюся на предупреждающих наклейках, или просмотрите **ДЕМОНСТРАЦИОННЫЙ ВИДЕОФИЛЬМ**.

Несоблюдение указаний, содержащихся в данном Руководстве по эксплуатации, может стать причиной получения серьезных травм или смерти.

Компания BRP настоятельно рекомендует пройти курсы судовождения. Более подробную информацию по этому вопросу можно получить у Вашего дилера или, обратившись к представителям местных органов власти.

В некоторых регионах для управления прогулочным транспортным средством необходимо наличие специальных разрешающих документов.

⚠ ПРЕДОСТЕРЕЖЕНИЕ

Уделите время знакомству с вашим гидроциклом, так как по своим характеристикам он может превосходить прочие гидроциклы, которыми вы управляли.

⚠ ПРЕДОСТЕРЕЖЕНИЕ

Данный гидроцикл обладает высокими эксплуатационными характеристиками. Неопытный водитель может неправильно оценить риски и оказаться не готовым к особенностям поведения данного гидроцикла в различных акваториях.

Предупреждающие сообщения

В настоящем Руководстве по эксплуатации используются следующие типы предупреждающих сообщений.

Данный символ **⚠** предупреждает о потенциальной опасности получения травмы.

⚠ ПРЕДОСТЕРЕЖЕНИЕ

Информирует о потенциально опасных ситуациях, которые могут стать причиной получения серьезной травмы или привести к летальному исходу.

⚠ ОСТОРОЖНО Информирует о потенциально опасных ситуациях, которые могут стать причиной получения травм легкой или средней степени тяжести.

ВНИМАНИЕ Содержит предупреждения и инструкции, несоблюдение которых может стать причиной серьезных повреждений гидроцикла или другого имущества.

О настоящем Руководстве

Настоящее Руководство по эксплуатации разработано с целью познакомить владельца/водителя или пассажира с особенностями управления и технического обслуживания данного гидроцикла, а также правилами техники безопасности.

Храните настоящее Руководство на борту гидроцикла — это позволит получить необходимую информацию о техническом обслуживании и о поиске и устранении неисправностей, а также для проведения инструктажей.

Настоящее Руководство доступно на нескольких языках. В случае обнаружения разночтений помните, что англоязычная версия имеет приоритет перед остальными.

Прочитать и распечатать дополнительную копию Руководства можно по адресу:

www.operatorsguide.brp.com

www.rosan.com.

Информация, содержащаяся в настоящем руководстве, достоверна на момент публикации. Компания BRP придерживается политики постоянного совершенствования своей продукции, однако внесение изменений в уже выпущенные гидроциклы, не гарантируется. Следствием внесения конструктивных изменений могут являться некоторые различия между выпускаемыми гидроциклами и описанными в Руководстве по эксплуатации. Компания BRP оставляет за собой право на изменение технических характеристик, конструкции, дизайна и комплектации оборудованием выпускаемых изделий без каких-либо обязательств со своей стороны.

Настоящее Руководство и *ДЕМОНСТРАЦИОННЫЙ ВИДЕОФИЛЬМ* должны быть переданы новому владельцу при перепродаже.

ОГЛАВЛЕНИЕ

ПРЕДИСЛОВИЕ	3
Приступая к эксплуатации	3
Предупреждающие сообщения	3
О настоящем Руководстве	4
ОГЛАВЛЕНИЕ	5

ИНФОРМАЦИЯ ПО БЕЗОПАСНОСТИ

ОСНОВНЫЕ МЕРЫ ПРЕДОСТОРОЖНОСТИ	10
Избегайте отравления угарным газом	10
Берегитесь воспламенения паров бензина и прочих опасностей	10
Берегитесь ожогов	10
Аксессуары и внесение изменений в конструкцию	10
ТЕХНИКА БЕЗОПАСНОСТИ	11
Безопасная эксплуатация	11
Водный спорт и буксировка с помощью гидроцикла	16
Гипотермия	16
Обучение правилам безопасного вождения	16
НОВЫЕ ТЕХНОЛОГИИ (iCONTROL)	17
Введение	17
iTC (интеллектуальная система управления дроссельной заслонкой)	17
iBR (интеллектуальная система торможения и заднего хода)	18
СРЕДСТВА ОБЕСПЕЧЕНИЯ БЕЗОПАСНОСТИ	19
Необходимые средства обеспечения безопасности	19
Дополнительное рекомендуемое оборудование	21
ПРАКТИЧЕСКИЕ УПРАЖНЕНИЯ	22
Место для выполнения практических упражнений	22
Практические упражнения	22
Важные факторы, которыми не следует пренебрегать	22
ПРАВИЛА СУДОВОЖДЕНИЯ	23
Правила эксплуатации	23
ЗАПРАВКА ТОПЛИВОМ	25
Порядок заправки	25
Требования к топливу	26
ИНФОРМАЦИЯ О ТРАНСПОРТИРОВКЕ	27
ПРЕДУПРЕЖДАЮЩИЕ НАКЛЕЙКИ	28
Ярлык	28
Предупреждающие наклейки	28
Таблички соответствия	34
КОНТРОЛЬНЫЙ ОСМОТР ГИДРОЦИКЛА ПЕРЕД ПОЕЗДКОЙ	35
Прежде чем спустить гидроцикл на воду	35
После спуска гидроцикла на воду	38

ИНФОРМАЦИЯ О СУДНЕ

ОРГАНЫ УПРАВЛЕНИЯ	40
1) Штурвал	40
2) Кнопка запуска/остановки двигателя	40
3) Выключатель двигателя	41
4) Рычаг управления дроссельной заслонкой	42
5) Рычаг управления системы iBR	42
6) Кнопки MODE (выбора режимов) и SET (изменения настроек)	43
7) Кнопка ВВЕРХ/ВНИЗ	43
8) Кнопка управления системой VTS (система регулировки дифферента)	44
9) Кнопка включения спортивного режима (SPORT)	44
10) Кнопка включения режима экономии топлива (ECO)	44
ИНФОРМАЦИОННЫЙ ЦЕНТР (ПАНЕЛЬ ПРИБОРОВ)	45
Описание информационного центра	45
1) Спидометр	45
2) Тахометр	45
3) Многофункциональный цифровой дисплей	45
4) Контрольные лампы	46
5) Указатель уровня топлива	47
6) Индикатор положения системы VTS	47
7) Индикатор положения системы iS	47
8) Цифровой дисплей	47
9) Многофункциональный дисплей	48
10) Глубиномер	48
11) Термометр	48
12) Счетчик моточасов (HR)	48
13) Индикатор положения системы iBR	48
14) Компас	49
15) Индикатор давления во впускном коллекторе	49
Управление многофункциональным дисплеем	49
Изменение показаний цифрового дисплея	52
Сброс показаний цифрового дисплея	53
Настройка многофункциональной панели приборов	53
ОБОРУДОВАНИЕ	55
1) Перчаточный ящик	55
2) Носовое багажное отделение	55
3) Сиденье	56
4) Подножки	57
5) Ремень для хвата	57
6) Посадочная платформа	57
7) Носовая и кормовые буксирные петли	58
8) Трюмные сливные пробки	58
9) Регулируемые спонсоны	59
10) Штурвал с настраиваемой эргономикой (AES)	60
11) Транцевые пластинки	60
ПЕРИОД ОБКАТКИ	61
Эксплуатация в период обкатки	61

УКАЗАНИЯ ПО ЭКСПЛУАТАЦИИ	62
Посадка на гидроцикл	62
Запуск двигателя	64
Остановка двигателя	64
Как включить нейтраль	65
Как включить передний ход	65
Как включить и использовать задний ход	65
Как включить и использовать систему торможения	67
Маневрирование	68
Как использовать систему регулировки дифферента (VTS)	69
Общие рекомендации по эксплуатации	72
РЕЖИМЫ ЭКСПЛУАТАЦИИ	75
Спортивный режим	75
Режим экономии топлива (ECO)	76
Режим учебного ключа	77
СПЕЦИАЛЬНЫЕ ПРОЦЕДУРЫ	79
Очистка входного отверстия водомета и импеллера	79
Опрокидывание гидроцикла	81
Затопление гидроцикла	82
Затопление двигателя	82
Буксировка гидроцикла по воде	82
<i>ТЕХНИЧЕСКОЕ ОБСЛУЖИВАНИЕ</i>	
ГРАФИК ПРОВЕДЕНИЯ ТЕХНИЧЕСКОГО ОБСЛУЖИВАНИЯ	86
ОПЕРАЦИИ ТЕХНИЧЕСКОГО ОБСЛУЖИВАНИЯ	90
Моторное масло	90
Охлаждающая жидкость	92
Катушки зажигания	93
Свечи зажигания	93
Система выпуска	94
Плита водомета и решетка водозаборного отверстия	95
Жертвенный анод	96
Предохранители	96
УХОД ЗА ГИДРОЦИКЛОМ	98
Техническое обслуживание после поездки	98
Чистка гидроцикла	98
ХРАНЕНИЕ И ПРЕДСЕЗОННАЯ ПОДГОТОВКА	99
Хранение	99
Предсезонная подготовка	102
<i>ТЕХНИЧЕСКАЯ ИНФОРМАЦИЯ</i>	
ИДЕНТИФИКАЦИОННЫЕ НОМЕРА	104
Идентификационный номер корпуса	104
Идентификационный номер двигателя	104
РЧ-КЛЮЧ СИСТЕМЫ D.E.S.S.	105
ИНФОРМАЦИЯ О ВЫБРОСАХ ВРЕДНЫХ ВЕЩЕСТВ	106
Ответственность производителя	106
Ответственность дилера	106
Ответственность владельца	106
Нормы ЕРА по выбросам вредных веществ	106
ТЕХНИЧЕСКИЕ ХАРАКТЕРИСТИКИ	107

ПОИСК И УСТРАНЕНИЕ НЕИСПРАВНОСТЕЙ

УКАЗАНИЯ ПО ПОИСКУ И УСТРАНЕНИЮ НЕИСПРАВНОСТЕЙ	110
СИСТЕМА МОНИТОРИНГА	115
Коды неисправностей	115
Контрольные лампы и отображаемые сообщения	116
Коды звуковых сигналов	118

ГАРАНТИЙНЫЕ ОБЯЗАТЕЛЬСТВА

ОГРАНИЧЕННЫЕ ГАРАНТИЙНЫЕ ОБЯЗАТЕЛЬСТВА КОМПАНИИ BRP – В СТРАНАХ ЕВРОПЕЙСКОЙ ЭКОНОМИЧЕСКОЙ ЗОНЫ, СОДРУЖЕСТВА НЕЗАВИСИМЫХ ГОСУДАРСТВ И ТУРЦИИ НА ГИДРОЦИКЛЫ SEA-DOO® 2016 МОДЕЛЬНОГО ГОДА	120
--	------------

ИНФОРМАЦИЯ ДЛЯ ВЛАДЕЛЬЦА

ГАРАНТИЯ ПРАВ ЛИЧНОСТИ	126
ИЗМЕНЕНИЕ АДРЕСА ВЛАДЕЛЬЦА/ПЕРЕПРОДАЖА	127

СЕРВИСНАЯ КНИЖКА

ОТМЕТКИ О ПРОХОЖДЕНИИ РЕГЛАМЕНТНЫХ РАБОТ	131
---	------------

***ИНФОРМАЦИЯ ПО
БЕЗОПАСНОСТИ***

ОСНОВНЫЕ МЕРЫ ПРЕДОСТОРОЖНОСТИ

Избегайте отравления угарным газом

Отработавшие газы всех двигателей содержат оксид углерода (угарный газ), который в определенных условиях может представлять смертельную опасность. Вдыхание угарного газа может стать причиной появления головной боли, головокружения, сонливости, тошноты, спутанности сознания и, в конечном итоге, стать причиной летального исхода.

Угарный газ является веществом без цвета и запаха, которое может присутствовать в воздухе, даже если вы не видите и не ощущаете запаха отработавших газов. Смертельно опасная концентрация угарного газа может достигаться достаточно быстро, и вы можете оказаться в ситуации, в которой не сможете спасти себя самостоятельно. В плохо проветриваемом помещении опасная концентрация угарного газа может сохраняться в течение нескольких часов и даже дней. Если вы чувствуете какие-нибудь симптомы отравления угарным газом, немедленно покиньте опасную область, подышите свежим воздухом и обратитесь за медицинской помощью.

Для предотвращения тяжелых травм и летального исхода в результате отравления угарным газом:

– никогда не эксплуатируйте гидроцикл в плохо проветриваемых и частично закрытых местах, например, гаражах, ангарах и т. п., а также вблизи волноломов и прочих судов. Даже если вы попытаетесь отводить отработавшие газы, концентрация угарного газа может быстро достичь опасного уровня;

– никогда не запускайте двигатель гидроцикла на улице, если отработавшие газы могут попасть в помещение через открытые окна или двери;

– никогда не стойте позади гидроцикла, двигатель которого работает. Человек, стоящий позади гидроцикла с работающим двигателем может вдохнуть достаточно большое количество отработавших газов. Вдыхание отработавших газов, содержащих угарный газ, может привести к отравлению, серьезным проблемам со здоровьем и даже смерти.

Берегитесь воспламенения паров бензина и прочих опасностей

Топливо является легковоспламеняющимся и взрывоопасным. Пары бензина могут распространиться

на достаточное расстояние чтобы воспламениться от искры или пламени на расстоянии нескольких метров от двигателя. В целях снижения риска возгорания или взрыва следуйте приведенным ниже инструкциям:

– для хранения топлива используйте только соответствующую бензиновую канистру красного цвета;

– строго следуйте инструкциям, приведенным в разделе **ЗАПРАВКА ТОПЛИВОМ**;

– никогда не запускайте двигатель гидроцикла, если в моторном отсеке имеются следы подтекания или запахов топлива,

– никогда не запускайте двигатель, если пробка топливного бака закрыта неплотно;

– не перевозите канистры с бензином в переднем багажном отделении или в другом месте на борту гидроцикла.

Бензин ядовит и может стать причиной причинения вреда здоровью и даже смерти.

– не допускайте попадания бензина в рот;

– при проглатывании, попадании бензина в глаза или вдыхании паров бензина немедленно обратитесь к врачу.

Если вы пролили бензин на себя, смойте его водой с мылом и смените одежду.

Берегитесь ожогов

Некоторые детали гидроцикла могут сильно нагреваться во время эксплуатации. Избегайте контактов с такими деталями как во время, так и сразу после эксплуатации для того, чтобы избежать ожогов.

Аксессуары и внесение изменений в конструкцию

Не вносите изменения в конструкцию гидроцикла и не используйте дополнительное оборудование, не одобренное BRP. Так как подобные изменения не были протестированы BRP, они могут увеличить риск получения травмы или возникновения несчастного случая, и сделать использование гидроцикла незаконным.

Для приобретения аксессуаров и дополнительного оборудования для вашего гидроцикла обращайтесь к авторизованному дилеру Sea-Do.

ТЕХНИКА БЕЗОПАСНОСТИ

Безопасная эксплуатация

Динамические характеристики этого гидроцикла могут значительно превосходить мощность других плавсредств, которыми Вы могли управлять ранее. Прочитайте информацию, приведенную в Руководстве по эксплуатации, и осознайте ее, ознакомьтесь со всеми органами и приемами управления гидроциклом, прежде чем предпринять первую поездку или взять на борт пассажиров. Если вы не имеете устойчивых навыков управления гидроциклом, попрактикуйтесь один в соответствующей зоне, в свободном от других плавсредств месте, чтобы почувствовать реакцию на изменение положения каждого из органов управления. Полностью освоитесь с управлением, прежде чем увеличивать скорость движения. Не следует думать, что управление всеми моделями гидроциклов одинаково. Каждая модель отличается и часто существенно.

Помните, что при отпускании рычага управления дроссельной заслонкой двигатель переходит в режим холостого хода и управляемость гидроцикла ухудшается. Для поворота гидроцикла необходимо использовать как руль, так и рычаг управления дроссельной заслонкой. Не отпускайте рычаг дроссельной заслонки, когда Вы пытаетесь отвернуть от какого-либо объекта. Чтобы изменить направление движения, необходимо нажимать на рычаг дроссельной заслонки. Если двигатель глохнет, возможность изменить направления движения гидроцикла будет потеряна.

Несмотря на то, что большинство гидроциклов не имеют средств торможения, достижения технического прогресса позволяют нам предлагать модели, оборудованные системой торможения, получившей название iBR™. Для отработки навыков остановки попрактикуйтесь в торможении в безопасном месте, где отсутствуют другие плавсредства, чтобы привыкнуть к управлению и понять какова будет длина тормозного пути при различных условиях.

⚠ ПРЕДОСТЕРЕЖЕНИЕ

Длина тормозного пути зависит от начальной скорости, загрузки, силы и направления ветра, количества ездовых и состояния акватории. Интенсивность торможения, задаваемая водителем с помощью рычага системы iBR, также оказывает влияние на длину тормозного пути.

При торможении водитель и пассажиры должны сместиться в направлении, противоположном действию силы замедления, для предотвращения потери равновесия.

При эксплуатации гидроцикла, оснащенного системой iBR, помните, что прочие суда, следующие за вами или находящиеся неподалеку не смогут остановиться так же быстро.

Когда во время движения впервые задействуется тормоз позади гидроцикла вверх выбрасывается шлейф воды. Необходимо проинформировать водителя гидроцикла, следующего за Вами в колонне, о тормозных возможностях и маневренности Вашего гидроцикла, а также о том, что означает выбрасываемый шлейф воды, кроме этого укажите ему на необходимость поддерживать большую дистанцию между гидроциклами.

При нажатии рычага управления системы iBR, в то время как гидроцикл движется вперед, включается система торможения и происходит замедление, пропорциональное положению рычага iBR. Чем больше Вы нажимаете на рычаг iBR, тем больше становится сила торможения. Будьте осторожны, нажимайте на рычаг iBR плавно, чтобы задать необходимую интенсивность замедления; торможение должно осуществляться при одновременном отпускании рычага дроссельной заслонки.

Тормозная система (одна из функций системы iBR) не может предотвратить снос гидроцикла при течи или ветре. Она также неэффективна при движении задним ходом. Необходимо помнить, что для осуществления торможения двигатель гидроцикла должен быть запущен.

Струя водомета гидроцикла может нанести травмы. Водомет может засасывать камни и выбрасывать их из сопла со струей воды, что, в свою очередь, может нанести травмы окружающим людям, привести к повреждению водомета или причинить ущерб другому имуществу.

Изучите информацию, содержащуюся на всех предупреждающих табличках. Эта информация позволит Вам осуществлять приятные и безопасные прогулки на гидроцикле.

Не храните и не перевозите какие-либо предметы в не предназначенных специально для этого местах.

Движение на гидроцикле с пассажиром требует специальных навыков, так как пассажир на

борту значительно влияет на управляемость гидроцикла.

Данный гидроцикл оборудован носовой и кормовой буксировочными проушинами, необходимыми для швартовки гидроцикла к причалу или трейлеру. Использование данных проушин для буксировки воднолыжника, вейкбордиста, а также надувных плавсредств запрещается. Не используйте буксировочные проушины или иные части гидроцикла для буксировки парасейла или другого судна. Это может стать причиной получения травм и серьезных повреждений.

Некоторые модели гидроциклов могут быть оснащены буксировочными петлями или стойкой крепления фала, которые могут быть использованы для буксировки воднолыжника, вейкбордиста или надувного плавсредства. Не используйте эти крепления или иные части гидроцикла для буксировки парасейла или другого судна. Это может стать причиной получения травм и серьезных повреждений.

Двигателям внутреннего сгорания для работы необходим воздух, поэтому гидроцикл не может быть полностью герметизирован. Любые маневры такие как, крутые повороты, погружение носовой части в воду при езде по волнам или опрокидывание гидроцикла, приводящие к погружению воздухозаборных отверстий в воду, могут стать причиной серьезных поломок двигателя вследствие попадания воды в двигатель. Обратитесь к разделу **ИНСТРУКЦИИ ПО ЭКСПЛУАТАЦИИ** и части **ГАРАНТИЙНЫЕ ОБЯЗАТЕЛЬСТВА** настоящего Руководства.

В состав выхлопных газов двигателя входит угарный газ, который при вдыхании определенного его количества может нанести тяжелые травмы или привести к смерти. Не запускайте двигатель гидроцикла в замкнутом пространстве и не допускайте скопления угарного газа вокруг гидроцикла или в замкнутых пространствах, что может происходить при причаливании или при переправе. Остерегайтесь отравления угарным газом, выбрасываемым в атмосферу с выхлопными газами других судов.

Тщательно изучите особенности акватории, по которой собираетесь передвигаться. Опасность представляют течения, изменения глубины, вызванные приливами и отливами, пороги, невидимые подводные препятствия, волны и спутные следы других судов и т. п.

Не рекомендуем пользоваться гидроциклом при сильном волнении акватории и в ненастную погоду.

На мелководье двигайтесь с большой осторожностью и на самой малой скорости. Посадка на мель или неожиданная остановка может стать причиной получения травм, а также повреждения гидроцикла. Кроме того, существует опасность травмирования людей или повреждения имущества мусором, попавшими в водомет и вылетающим с большой скоростью из сопла.

В течение всего времени фиксатор шнура безопасности должен быть надежно закреплен на индивидуальном спасательном жилете (ИСЖ), кроме этого шнур безопасности не должен цепляться за руль, чтобы обеспечить возможность остановки двигателя в случае падения водителя. После поездки снимите колпачок шнура безопасности с выключателя двигателя, чтобы предотвратить несанкционированное использование гидроцикла детьми или другими лицами. Если шнур безопасности не пристегнут в соответствии с приведенными рекомендациями, то в случае падения водителя двигатель гидроцикла не остановится.

Не переоценивайте свой водительский опыт.

Будьте ответственны и благоразумны. Предупредительность и здравый смысл — ваши лучшие советчики.

Следите за знаками, запрещающими создание волн на акватории. Уважайте права водителей других судов. Являясь водителем и владельцем гидроцикла, Вы несете ответственность за причиненные повреждения. Не позволяйте никому выбрасывать мусор за борт.

Гидроцикл способен двигаться и активно маневрировать на очень высокой скорости, однако мы настоятельно рекомендуем пользоваться этими возможностями гидроцикла только в идеальных внешних условиях и только в том случае, если Вы обладаете достаточным для этого мастерством и опытом вождения. Высокая скорость требует высокого мастерства, а также увеличивает риск получения травмы.

Во время выполнения резких маневров, прыжков на гребнях волн и преодоления попутных следов других судов, а также при падении с гидроцикла на тело водителя воздействуют такие нагрузки, которые могут привести к серьезным

травмам костей и других частей тела. Старайтесь не попадать в подобные ситуации, тем более не делайте это преднамеренно.

Гидроцикл не предназначен для использования в темное время суток.

Избегайте эксплуатации гидроцикла при волнении акватории. Не выполняйте опасных маневров таких как прыжки через волны или кильватерные следы.

Все, кто занимается водным спортом, должны соблюдать следующие правила:

– Движение на гидроцикле с пассажиром требует специальных навыков, так как пассажир на борту значительно влияет на управляемость гидроцикла.

– Обеспечение безопасности и комфорта пассажира - ваша задача.

– Ношение ИСЖ установленного образца является обязательным. Он позволит удерживаться на плаву в случае возникновения какого-либо происшествия (оглушающий удар, потеря сознания и пр.).

– Уважайте права других людей, проводящих свой отдых на воде.

– Немедленно окажите помощь упавшему в воду. Он или она могут быть не видны другим проходящим судам.

– Подходите к упавшему в воду с подветренной стороны (противоположной направлению ветра). Заблаговременно заглушите двигатель.

– Если вы или ваши пассажиры решили искупаться, заглушите двигатель и поставьте гидроцикл на якорь.

– Плавание разрешается только в безопасных местах. Такие места обычно помечены буями. Не плавайте в одиночку и тем более в темное время суток.



F00A2LY

БУЙ, УКАЗЫВАЮЩИЙ МЕСТО ДЛЯ ПЛАВАНИЯ

– Не приближайтесь к воднолыжнику, вейкбордисту или надувному плавсредству сзади. Если спортсмен случайно упадет на расстоянии 60 м от Вашего гидроцикла, то на скорости 40 км/ч Ваш гидроцикл достигнет упавшего уже через 5 секунд.

– Заглушите двигатель и снимите колпачок шнура безопасности с выключателя, если кто-то находится или оказался в воде рядом с Вашим гидроциклом.

– Не приближайтесь ближе, чем на 45 м к месту, отмеченному поплавком ныряльщика.

Остерегайтесь травм! Не позволяйте никому приближаться к соплу и решетке водомета даже при неработающем двигателе. Вращающиеся детали могут затянуть длинные волосы, свободную одежду или шнурки спасательного жилета, что, в свою очередь, может привести к серьезным травмам. На мелководье камни, ракушки, песок и др. предметы могут быть засосаны водометом и выброшены из сопла вместе со струей воды.

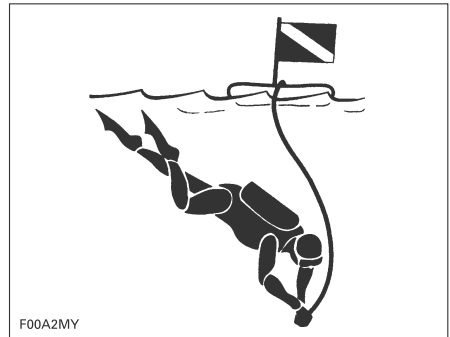

F00A2MY

ПОПЛАВОК НЫРЯЛЬЩИКА

Для получения дополнительной информации о местах, в которых вы сможете законно и безопасно заниматься водными видами спорта, обращайтесь к представителям местных органов власти.

Прежде чем отправиться в путь

В целях безопасности перед каждой поездкой проводите контрольный осмотр гидроцикла, следуя указаниям, приведенным в настоящем Руководстве.

Не перевозите большее количество пассажиров или груза, чем это предусмотрено характеристиками вашего гидроцикла. Превышение нагрузки

может стать причиной ухудшения маневренности, устойчивости и снижения эксплуатационных характеристик. Кроме того, имейте в виду, что на беспокойной воде грузоподъемность гидроцикла уменьшается и может оказаться меньше расчетной. Табличка с указанием допустимой нагрузки и разрешенного количества пассажиров не освобождает Вас от необходимости использования здравого смысла и здравого суждения.

Регулярно проверяйте состояние корпуса, двигателя, средств обеспечения безопасности и прочей оснастки гидроцикла.

На борту гидроцикла должен иметься минимальный требуемый комплект спасательных средств, включая индивидуальные спасательные жилеты и другие принадлежности.

Убедитесь в работоспособности всех средств обеспечения безопасности, в том числе огнетушителя. Они должны быть легкодоступны. Покажите всем пассажирам, где находится спасательное оборудование, объясните, как им пользоваться.

Следите за погодой. Перед отправлением узнайте прогноз погоды для акватории, где вы собираетесь эксплуатировать гидроцикл. Будьте готовы к внезапным изменениям погодных условий.

Запаситесь свежими и точными картами акватории. Прежде чем отправиться в путь, проверьте состояние водной поверхности на акватории предполагаемого плавания.

Убедитесь, что в топливном баке достаточное количество топлива для осуществления желаемой поездки. Всегда проверяйте топливо перед и во время поездки. Постарайтесь придерживаться следующего правила: $1/3$ топлива — движение до пункта назначения, $1/3$ — на обратный путь и $1/3$ — резерв. Учитывайте изменение погодных условий и возникновение всевозможных задержек.

Что должны знать водитель/пассажир

Перед началом эксплуатации гидроцикла изучите все предупредительные таблички, расположенные на борту гидроцикла, прочтите данное Руководство и другие документы, касающиеся

правил техники безопасности, посмотрите **ДЕМОНСТРАЦИОННЫЙ ВИДЕОФИЛЬМ**.

Соблюдайте правила судовождения. Выясните, какие местные и федеральные правила судовождения действуют на акватории предполагаемого плавания. Изучите местные правила судовождения. Познакомьтесь с местной системой навигации (расположение бакенов, знаков и пр.).

Учтите, что солнце, ветер, усталость или болезненное состояние могут отрицательно сказаться на Вашей способности правильно оценивать ситуацию и времени Вашей реакции на изменение ситуации.

Компания BRP НЕ РЕКОМЕНДУЕТ доверять управление гидроциклом лицам моложе 16 лет, а также лицам с ослабленным зрением, замедленной реакцией, лишенным способности здраво рассуждать и неспособным управлять гидроциклом.

Во время управления гидроциклом шнур безопасности должен быть всегда пристегнут к ИСЖ, убедитесь, что все пассажиры знают, как им пользоваться.

Убедитесь, что водитель и пассажиры умеют плавать и знают, как подняться на борт гидроцикла из воды. Посадка на гидроцикл на глубине требует значительных усилий. Потренируйтесь на мелководье до эксплуатации гидроцикла на глубокой акватории. Убедитесь, что и водитель, и пассажир в течении всей поездки одеты в индивидуальные спасательные жилеты и соблюдают меры безопасности.

Не поворачивайте руль, если кто-либо находится позади гидроцикла. Держитесь в стороне от движущихся деталей гидроцикла (сопла водомета, отражателя системы iBR, тяг и т. д.)

Не запускайте двигатель и не эксплуатируйте гидроцикл если поблизости или позади гидроцикла есть люди.

Изучите поведение отражателя системы iBR при запуске/остановке двигателя или при использовании рычага управления системы iBR. Автоматическое перемещение отражателя может привести к захвату пальцев рук или ног людей, удерживающихся за кормовую часть гидроцикла.

Перед запуском двигателя и в течение всей поездки водитель и пассажир (-ы) должны сохранять правильное положение, а также держаться за соответствующие поручни. Пассажиру (-ам) необходимо показать, как правильно держаться за поручни и ремни или за талию сидящего впереди. Каждый пассажир должен иметь возможность надежно удерживать ноги на площадках для ног при правильном положении на сиденье. Во время движения по волнам пассажиры могут немного поднять свое тело над сиденьем, для того чтобы погасить удары ногами.

При торможении водитель и пассажиры должны смещаться в направлении, противоположном действию силы замедления, для предотвращения потери равновесия.

Любое ускорение с пассажиром(-ами) на борту выполняйте плавно. Быстрое ускорение может привести к потере пассажирами равновесия и их падению за корму гидроцикла. Перед резким ускорением убедитесь, что Ваш пассажир (-ы) готов к этому.

Вода, нагнетаемая под давлением в полости тела, в результате падения или нахождения рядом с его задней частью гидроцикла, может стать причиной тяжелых повреждений внутренних органов. Поэтому рекомендуется надевать нижнюю часть гидрокостюма.

Держитесь в стороне от решетки водомета, когда двигатель запущен. Подвижные детали могут затянуть длинные волосы, свободные части одежды или шнурки спасательного жилета.

Если рычаг дроссельной заслонки нажимается во время торможения, система iBR будет блокировать поступающие от него сигналы. Если при отпускании рычага iBR рычаг дроссельной заслонки все еще нажат, управление дроссельной заслонкой восстанавливается, и, после небольшой задержки, происходит ускорение. Если ускорение не требуется, отпустите рычаг дроссельной заслонки.

Перед подъемом на борт гидроцикла убедитесь, что двигатель остановлен, а колпачок шнура безопасности снят с выключателя.

Для предотвращения несанкционированного запуска двигателя при подъеме людей на борт или их нахождении вблизи гидроцикла, а также при

очистке решетки водомета снимайте колпачок шнура безопасности с выключателя.

При движении на гидроцикле никогда не способствуйте выполнению поворотов погружением ног или ступней в воду.

Управление гидроциклом несовершеннолетними

Дети, находящиеся на гидроцикле, должны постоянно находиться под присмотром взрослых. Во многих странах приняты законы, устанавливающие возраст, по достижении которого можно получить разрешение на управление маломерным судном. Обратитесь к местным властям за информацией о возрастном цензе водителя. Компания BRP не рекомендует доверять управление гидроциклом лицам моложе 16 лет.

Алкоголь и наркотические вещества

Никогда не используйте гидроцикл после употребления наркотических веществ или алкоголя. Вождение гидроцикла, как и вождение автомобиля, требует ясного ума и здравого мышления. Управление гидроциклом в нетрезвом виде или в состоянии наркотического опьянения представляет опасность для окружающих и строго преследуется по закону. Эти правила должны соблюдаться неукоснительно. Алкоголь и наркотики, вместе или по отдельности, увеличивают время реакции водителя на изменение ситуации, снижают остроту зрения, влияют на мышление и снижают способность безопасно управлять гидроциклом.

⚠ ПРЕДОСТЕРЕЖЕНИЕ

Алкоголь и вождение гидроцикла несовместимы! Эксплуатация гидроцикла в состоянии алкогольного или наркотического опьянения ставит под угрозу жизни ваших пассажиров, прочих водителей маломерных судов, а также и вашу собственную. Эксплуатация гидроцикла в состоянии алкогольного или наркотического опьянения запрещена законом.

Водный спорт и буксировка с помощью гидроцикла

▲ ПРЕДОСТЕРЕЖЕНИЕ

Остерегайтесь травм! Данный гидроцикл не предназначен для буксировки каких бы то ни было объектов, а также для занятий водным спортом.

Гипотермия

Гипотермия, или понижение температуры тела, — частая причина смерти потерпевших бедствие на воде. При переохлаждении человек теряет сознание и тонет.

ИСЖ благодаря своим теплоизоляционным свойствам оставляет время на спасение.

Если вода теплая, то особой теплоизоляции не требуется. Но при температуре воды ниже 4 °С необходимо позаботиться о спасательном жилете, прикрывающем значительную часть тела.

О гипотермии следует знать и помнить следующее:

– Оказавшись в воде, не старайтесь плавать, если только это не требуется для того, чтобы спасти товарища или подплыть к какому-нибудь судну или спасительному предмету. Бесцельное плавание только ускоряет потерю телом тепла. В холодной воде способы плавания с погружением головы в воду не рекомендованы. Держите голову над поверхностью воды. Этим вы снизите потери тепла и выиграете драгоценное время в ожидании помощи.

– Не поддавайтесь отчаянию и не теряйте надежду на спасение. Это увеличить шансы на увеличения времени выживания, пока Вы не будете спасены. Надежда и жажда жизни творят чудеса!

– Если в воде оказалось несколько человек, рекомендуем собраться в тесную группу, чтобы уменьшить потери тепла. Эта простая мера дает отличный шанс на спасение.

– Всегда и во всех обстоятельствах на Вас должен быть надет ИСЖ. Это Ваш спаситель и помощник в борьбе с гипотермией.

Обучение правилам безопасного вождения

Во многих странах прохождение курса обучения правилам безопасного вождения является рекомендуемой или обязательной процедурой. Проконсультируйтесь с представителями местных органов власти.

Выясните, какие местные и федеральные правила судовождения действуют на акватории предполагаемого плавания. Изучите местные правила судовождения. Познакомьтесь с местной системой навигации (расположение баке-нов, знаков и пр.).

НОВЫЕ ТЕХНОЛОГИИ (iCONTROL)

Введение

ПРИМЕЧАНИЕ: Некоторые свойства или функции, описанные в данном разделе, могут отсутствовать на некоторых гидроциклах или могут быть доступны только в качестве дополнительного оборудования.

Система iControl™ (интеллектуальная система управления) позволяет водителю управлять многими системами гидроцикла, не отрывая рук от руля.

Органы управления расположены под пальцами рук водителя, управление осуществляется нажатием кнопки или рычага. Таким образом, водитель может полностью сосредоточиться на управлении гидроциклом.

Каждый орган управления электронный, он посылает управляющий сигнал в блок управления, обязанность которого заключается в обеспечении правильной работы управляемых систем на основании заданных параметров.

Система iControl включает в себя:

- iTC™ (интеллектуальная система управления дроссельной заслонкой);
- iBR (интеллектуальная система торможения и заднего хода);
- O.T.A.S. (помощь в управлении при отпущенном рычаге управления дроссельной заслонкой).

Работая вместе, эти системы обеспечивают улучшенный отклик гидроцикла на управляющие воздействия, повышенную маневренность и управляемость.

Крайне важно, чтобы все водители, допущенные к управлению гидроциклом, прочли всю информацию, содержащуюся в данном Руководстве, для ознакомления с данным гидроциклом, его системами, органами управления, возможностями и ограничениями.

iTC (интеллектуальная система управления дроссельной заслонкой)

Система использует электронное управление дроссельной заслонкой (ETC), которое пере-

дает управляющий сигнал в блок управления двигателем (ECM). Благодаря этой системе больше нет необходимости в использовании тросового привода.

Система iTC позволяет реализовать следующие режимы работы:

- спортивный режим (Sport mode);
- режим экономии топлива (ECO mode);

Система O.T.A.S.™ также управляется посредством iTC.

Спортивный режим

В спортивном режиме максимальная мощность доступна во всем рабочем диапазоне двигателя.

Обратитесь к разделу *РЕЖИМЫ ЭКСПЛУАТАЦИИ* для дополнительной информации.

Режим экономии топлива

При включении режима экономии топлива (ECO mode) частота вращения коленчатого вала двигателя ограничивается, что позволяет поддерживать оптимальную крейсерскую скорость и снизить расход топлива.

Обратитесь к разделу *РЕЖИМЫ ЭКСПЛУАТАЦИИ* для дополнительной информации.

Система O.T.A.S.™ (помощь в управлении при отпущенном рычаге управления дроссельной заслонкой)

Система O.T.A.S.™ обеспечивает дополнительную маневренность при отпущенном рычаге дроссельной заслонки.

The O.T.A.S. Система O.T.A.S. активируется с помощью электронного управления, когда водитель совершает полный поворот руля и в тоже время отпускает рычаг дроссельной заслонки.

Ограничения

Система O.T.A.S. не может помочь вам сохранить контроль над гидроциклом или избежать столкновения в любой ситуации.

Обратитесь к подразделу *УКАЗАНИЯ ПО ЭКСПЛУАТАЦИИ* для получения дополнительной информации.

Эксплуатационные режимы учебного ключа

Учебный ключ Sea-Doo™ ограничивает скорость движения гидроцикла, позволяя новичкам и неопытным водителям освоить управление гидроциклом и приобрести необходимую уверенность и навык управления.

Ограничения

Даже при использовании учебного ключа неопытный водитель может не справиться с управлением гидроциклом

Обратитесь к разделу *РЕЖИМЫ ЭКСПЛУАТАЦИИ* для дополнительной информации.

iBR (интеллектуальная система торможения и заднего хода)

Данный гидроцикл оснащен электронной системой торможения и заднего хода, которая получила название iBR.

Блок управления системы iBR осуществляет управление положением отражателя, что обеспечивает возможность реализации следующих режимов:

- передний ход;
- задний ход
- нейтраль;
- торможение;

Водитель управляет отражателем как рычагом дроссельной заслонки (при движении вперед), так и рычагом системы iBR (при нейтральном положении, движении задним ходом и торможении).

ПРИМЕЧАНИЕ: Управление отражателем при помощи рычага системы iBR возможно только когда двигатель запущен.

Применение системы iBR позволяет значительно сократить длину тормозного пути гидроцикла и улучшить его маневренность, так как может использоваться при движении прямо, в поворотах, на больших и малых скоростях или для осуществления движения задним ходом при

причаливании или маневрировании в ограниченном пространстве.

В идеальных условиях под управлением опытных водителей сокращение тормозного пути с использованием системы iBR составляет приблизительно 33% при торможении с 80 км/ч.

Ограничения

Даже при наличии системы iBR гидроцикл не обладает возможностями наземных транспортных средств.

Длина тормозного пути в значительной мере зависит от начальной скорости движения, нагрузки на гидроцикл, ветра, течения, состояния водной поверхности и степени замедления.

Система iBR неэффективна при движении задним ходом.

Она не может предотвратить снос гидроцикла из-за течения или ветра.

ПРЕДОСТЕРЕЖЕНИЕ

– Необходимо проинформировать водителя плавсредства, который планирует следовать за вами в колонне, о тормозных возможностях и маневренности вашего гидроцикла, о значении выбрасываемой вверх струй воды и необходимости поддерживать большую дистанцию между плавсредствами.

– Учитывайте, что другие суда, движущиеся за вами или поблизости, могут не иметь возможности остановиться также быстро.

СРЕДСТВА ОБЕСПЕЧЕНИЯ БЕЗОПАСНОСТИ

Необходимые средства обеспечения безопасности

Водитель и пассажир (-ы) должны надевать индивидуальные спасательные жилеты (ИСЖ) установленного образца.

Водителю и пассажиру (-ам) рекомендуется иметь защитные безосколочные очки, пользоваться которыми можно по собственному усмотрению.

Вода, соленые брызги и ветер часто становятся причиной ухудшения зрения любителей водно-моторного спорта.

Являясь владельцем, Вы несете ответственность за обеспечение гидроцикла необходимым спасательным оборудованием. Вы должны также рассмотреть вопрос о предоставлении дополнительного оборудования, необходимого для вашей безопасности и безопасности Ваших пассажиров. Узнайте требования местного законодательства в части, касающейся обеспечения необходимыми средствами безопасности.

Использование таких средств является обязательным. Если согласно требований местного законодательства потребуются дополнительные средства, то подобные средства должны быть сертифицированы компетентными органами власти. Необходимые средства обеспечения безопасности:

- индивидуальный спасательный жилет (ИСЖ);
- плавучий линь длиной не менее 15 м;
- водонепроницаемый проблесковый фонарь;
- сигнальное устройство;
- звуковое сигнальное устройство (пневматический звуковой сигнал или свисток).

Рекомендуемая защитная экипировка

Водитель и пассажир (-ы) должны надевать следующую защитную экипировку:

– нижнюю часть гидрокостюма или иную плотную, обтягивающую одежду, обеспечивающую соответствующую защиту. Велосипедные шорты для данного случая не годятся. Вода, нагнетаемая под давлением в полости тела, в результате падения с гидроцикла или нахождения рядом с его задней частью, может стать причиной тяжелых повреждений внутренних органов. По той же причине не подходят обычные плавки и купальные костюмы;

– специальную обувь, перчатки и защитные очки (рекомендация). Для защиты ступней от острых подводных предметов рекомендуются легкие, эластичные сабо. Это поможет снизить вероятность получения травмы.



Индивидуальные спасательные жилеты (ИСЖ)

На каждом, сидящем на гидроцикле, в течение всего времени должен быть одет индивидуальный спасательный жилет (ИСЖ). Убедитесь, что используемые индивидуальные спасательные жилеты отвечают требованиям местного законодательства.

ИСЖ помогает держать голову над водой и удерживает тело человека на плаву. При выборе ИСЖ необходимо учитывать вес и возраст.

При выборе ИСЖ необходимо учитывать массу тела потенциального пользователя. Индивидуальный спасательный жилет должен быть соответствующего размера. Плавучесть ИСЖ и его размер подбираются индивидуально по объему груди и весу тела человека — это общепринятый метод. Владелец/водитель обязан укомплектовать гидроцикл необходимым количеством индивидуальных спасательных средств требуемого типа и размера, показать пассажирам, где они находятся и как ими пользоваться.

Типы индивидуальных спасательных средств

Существуют пять типов индивидуальных спасательных средств.

Тип I — индивидуальный спасательный жилет с самым большим запасом плавучести. Этот спасательный жилет переворачивает потерявшего сознание, захлебывающегося человека в вертикальное положение так, чтобы при этом голова оказалась выше поверхности воды и была чуть запрокинута назад. Это может значительно увеличить шансы на выживание. ИСЖ этого типа наиболее эффективен, например, в открытом море, когда ожидать помощи приходится долго. Он также является наиболее эффективным в неспокойной воде.

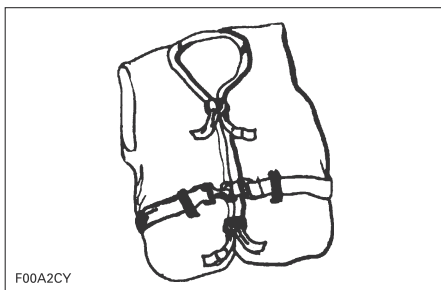

F00A2CY

ТИП I - НОСИМЫЙ ИСЖ

Тип II — индивидуальный спасательный жилет, действует как ИСЖ типа I, но с меньшей эффективностью. Данный тип ИСЖ не обладает способностью переворачивать такое же количество людей как Тип I. Следует выбрать данный тип ИСЖ в случае, если существует

возможность быстрого спасения в акваториях с большим количеством водопользователей.

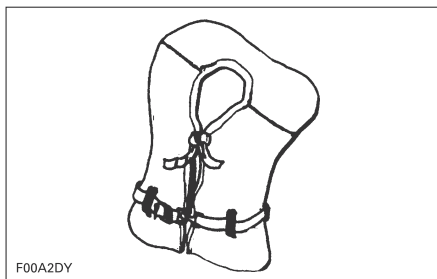

F00A2DY

ТИП II - НОСИМЫЙ ИСЖ

Тип III — этот тип ИСЖ не переворачивает человека в вертикальное положение, человек должен сделать это сам, собственными усилиями. ИСЖ удерживает человека в правильном положении, не давая ему опрокинуться лицом в воду. Запас плавучести такой же, как у ИСЖ типа II; используется на людных акваториях, где не приходится долго ждать помощи.

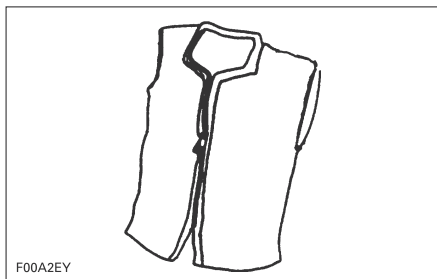

F00A2EY

ТИП III- НОСИМЫЙ ИСЖ

Тип V — надувной ИСЖ. Обладает плавучестью ИСЖ типов I, II или III только в надутом состоянии. В спущенном состоянии неэффективен.

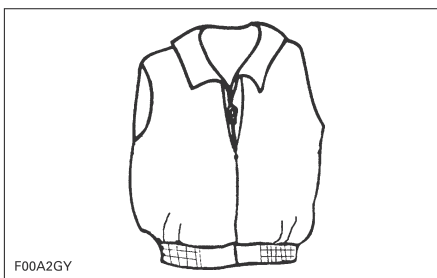

F00A2GY

ТИП V- НОСИМЫЙ ИСЖ

Шлемы

Некоторые важные замечания

Шлем предназначен для защиты головы от ударов. Во многих видах водно-моторного спорта преимущества использования шлема многократно превышают его недостатки. Что касается катания на гидроцикле, то это не всегда так, хотя и в этом виде развлечений на воде есть свои опасности.

Преимущества

Шлем уменьшает опасность травмирования головы при ударе о жесткие предметы, например, о другое судно при столкновении. Кроме этого, шлем с подбородочным щитком защищает лицо, челюсти и зубы.

Опасности

С другой стороны, когда человек падает в воду, шлем превращается в своеобразное ведро, которое зачерпывает воду и этим может серьезно повредить позвонки шеи и позвоночный столб. Часто такие происшествия ведут к асфиксии, неизлечимым увечьям или смерти.

Шлем в ряде случаев ухудшает периферийное зрение и слух, повышает утомляемость водителя, что, в свою очередь, увеличивает опасность столкновения с другими судами.

О соотношении «риск—выгода»

Чтобы решить, следует ли надевать шлем, вы должны правильно оценить условия предстоящего плавания, а также ряд других факторов, включая ваш собственный водительский опыт. Какова интенсивность движения на акватории? Какую манеру вождения Вы предпочитаете?

Практические выводы

Как правило, защищаясь от одних опасностей, мы невольно увеличиваем вероятность появления других. Перед каждой поездкой вам необходимо принять решение о необходимости использования шлема в соответствии с создавшейся ситуацией.

Если вы решили надеть шлем, то подумайте о том, какой тип шлема будет лучше соответствовать предполагаемым обстоятельствам. Предпочтение следует отдавать шлемам, которые сертифицированы по стандартам Министерства транспорта или Snell и предназначены специально для занятий водными видами спорта.

Дополнительное рекомендуемое оборудование

Приводимый список дополнительного оборудования не является обязательным, но все же рекомендуется. Покупка тех или иных рекомендуемых приспособлений и принадлежностей остается на ваше усмотрение.

- карта;
- аптечка первой помощи;
- буксировочный фал;
- сигнальные средства;
- швартовы.

Для контактов с берегом полезно также иметь при себе сотовый телефон в водонепроницаемом футляре.

ПРАКТИЧЕСКИЕ УПРАЖНЕНИЯ

Прежде чем отправиться в поездку, очень полезно в ходе выполнения практических упражнений знакомиться со всеми органами управления, функциями и характеристиками управляемости вашего гидроцикла.

Всегда устанавливайте колпачок шнура безопасности на выключатель, а свободный конец шнура закрепляйте либо на индивидуальном спасательном жилете, либо на браслете на запястье.

Место для выполнения практических упражнений

Найдите акваторию, подходящую для выполнения практических упражнений. Убедитесь, что выбранное место соответствует следующим условиям:

- отсутствует движение других плавсредств;
- отсутствуют препятствия;
- отсутствуют купающиеся;
- отсутствует течение;
- достаточно места для выполнения маневров;
- глубина акватории отвечает предъявляемым требованиям.

Практические упражнения

Выполните следующие упражнения **в одиночку**.

Поворот

Поупражняйтесь в выполнении движения по кругу как в одну, так и в другую сторону. Выполняйте маневры на низкой скорости. Когда почувствуете уверенность, увеличьте уровень сложности выполняемых маневров.

Когда это будет освоено, повторите упражнения, но на более высокой скорости.

Торможение

Поупражняйтесь в выполнении торможения на прямой, при различных скоростях и различных тормозных усилиях.

Помните, на длину тормозного пути оказывают влияние следующие факторы: скорость и загрузка гидроцикла, водные течения и ветер.

Задний ход

Двигаясь задним ходом, оцените реакцию гидроцикла на управляющие воздействия.

ПРИМЕЧАНИЕ: Всегда выполняйте это упражнение на низкой скорости.

Обход препятствия

Используя руль и рычаг управления дроссельной заслонкой, поупражняйтесь в обходе препятствий (выбрав воображаемую точку на воде). Повторите упражнение, но на этот раз отпустите рычаг управления дроссельной заслонкой при выполнении поворота.

ПРИМЕЧАНИЕ: В ходе выполнения этого упражнения Вы поймете, что для изменения направления движения гидроцикла необходимо пользоваться рычагом дроссельной заслонки.

Причаливание

Поупражняйтесь в выполнении причаливания, используя рычаг iBR, руль и рычаг дроссельной заслонки, чтобы полностью привыкнуть к поведению гидроцикла и выработать устойчивые навыки управления им.

ПРИМЕЧАНИЕ: При движении назад, схема работы рулевого управления изменяется на противоположную.

Важные факторы, которыми не следует пренебрегать

Кроме этого, следует всегда помнить о том, что следующие факторы оказывают непосредственное воздействие на поведение гидроцикла и определяют его реакцию на управляющие воздействия.

- загрузка;
- течения;
- ветер;
- состояние водной поверхности;

Убедитесь, что Вы готовы к этим условиям и примите соответствующие меры предосторожности. По возможности продолжите выполнение практических упражнений в подобных условиях.

При выполнении сложных маневров лучшим решением будет снижение скорости движения до минимального значения.

ПРАВИЛА СУДОВОЖДЕНИЯ

Правила эксплуатации

Вождение гидроцикла можно сравнить с вождением автомобиля по скоростному шоссе без дорожной разметки. Для того чтобы избежать столкновений с другими судами, необходимо знать и соблюдать целую систему правил. Это уже не только здравый смысл — это уже закон!

В общем случае: держитесь правой стороны и расходитесь со встречным судном, обходите группы людей и иные препятствия на безопасном расстоянии.

Нижеследующая иллюстрация отображает различные части судна, которые используются как направляющие точки. НОС является передней частью судна. Левый борт обозначается КРАСНЫМ огнем, правый — ЗЕЛЕНЫМ.

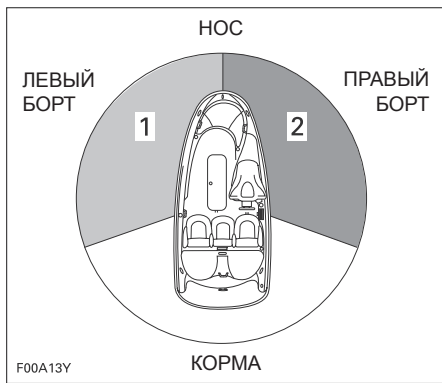

F00A13Y

ТИПОВОЙ ВАРИАНТ - НАПРАВЛЕНИЯ ДВИЖЕНИЯ

1. КРАСНЫЙ огонь

2. ЗЕЛЕНый огонь (зона для маневра)

Пересечение курса

Уступите право прохода судну, **которое идет перед вами и справа от вас**. Не пересекайте курс судна перед его носом, вы увидите его КРАСНЫЙ огонь, он увидит Ваш ЗЕЛЕНый огонь (он имеет право на проход первым).

Хотя гидроциклы и не имеют маячков, правила остаются те же.

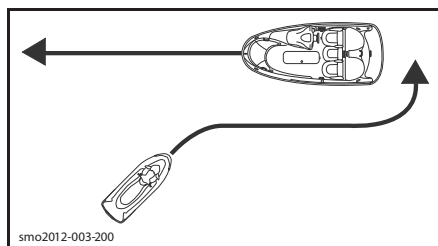

smo2012-003-200

ТИПОВОЙ ВАРИАНТ

Как и при дорожном движении, если вы видите сигнал **КРАСНОГО ЦВЕТА** – **ОСТАНОВИТЕСЬ** и предоставьте право преимущественного прохода. Другое судно находится справа и имеет право преимущественного прохода.

Если вы видите сигнал **ЗЕЛЕНОГО ЦВЕТА** – **проходите, соблюдая осторожность**. Другое судно находится слева и вы имеете право преимущественного прохода.

Расхождение на встречном курсе

Отверните вправо.

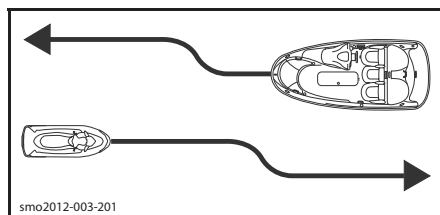

smo2012-003-201

ТИПОВОЙ ВАРИАНТ

Обгон

Уступите право прохода другому судну и освободите путь.

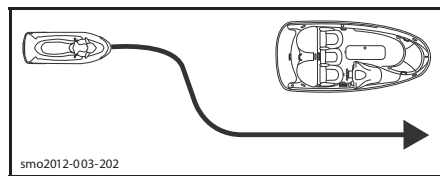

smo2012-003-202

ТИПОВОЙ ВАРИАНТ

Система навигации

С помощью средств навигации, таких как знаки и бакены, обозначается безопасный проход для судов. Бакены показывают, каким бортом следует пройти бакен (левым или правым) и каким фарватером следовать дальше.

Также навигационные средства используются для обозначения районов ограниченной скорости движения таких как зон холостого хода и зон малого хода. Такие средства могут быть использованы как для обозначения опасных районов, так и для информации, относящейся к вождению маломерных судов. Знаки могут быть установлены как на суше, так и на воде. Знаки могут содержать указание на ограничение скорости, запрет на использование двигателя, запрет на движение малых судов, якорную стоянку и прочую полезную информацию. (Внешний вид знака подскажет его назначение). Удостоверьтесь в том, что вы знаете и понимаете правила судовождения в акватории предполагаемой эксплуатации гидроцикла.

Предотвращение столкновений

Не отпускайте газ, пытайтесь обойти препятствие. В данном случае тяга двигателя совершенно необходима.

Не теряйте из виду прочих водопользователей, прочие суда и объекты, особенно во время выполнения поворотов. Принимайте во внимание условия, которые могут снизить дальность видимости или закрыть обзор прочим плавсредств.

Уважайте права прочих любителей активного отдыха и/или зрителей и всегда держитесь на безопасном расстоянии от прочих гидроциклов, судов, людей и объектов.

Не создавайте волн и брызг, не прыгайте на волнах и не катайтесь в волнах прибоя. Вы можете переоценить как возможности гидроцикла, так и свои навыки вождения, что приведет к столкновению с другим судном, гидроциклом или человеком.

Данный гидроцикл обладает возможностью совершать более резкие повороты нежели другие суда, однако совершать подобные повороты следует только в экстренных случаях. Подобные маневры могут помешать прочим водопользователям понять ваши дальнейшие действия и избежать столкновения. Также вы и/

или ваш пассажир можете оказаться за бортом гидроцикла.

В отличие от большинства гидроциклов, данная модель оснащена системой торможения (iBR).

При эксплуатации гидроцикла, оснащенного системой iBR, помните, что прочие суда, следующие за вами или находящиеся неподалеку не смогут остановиться так же быстро.

Когда во время движения впервые задействуется тормоз, позади гидроцикла, вверх, в воздух, выбрасывается струя воды, предупреждающая о маневре торможения.

Необходимо проинформировать водителя гидроцикла, следующего за Вами в колонне, о тормозных возможностях и маневренности Вашего гидроцикла, а также о том, что означает выбрасываемая струя воды, кроме этого укажите ему на необходимость поддерживать большую дистанцию между гидроциклами

Длина тормозного пути будет меняться в зависимости от начальной скорости, загрузки, ветра и состояния водной поверхности.

Однако наиболее предпочтительно для обхода препятствия пользоваться рулем и рычагом дроссельной заслонки, система iBR также может использоваться для полного торможения и поворота в необходимом направлении для обхода препятствия.

ЗАПРАВКА ТОПЛИВОМ

Порядок заправки

⚠ ПРЕДОСТЕРЕЖЕНИЕ

При определенных условиях топливо является легковоспламеняемым и взрывоопасным. Заправку топливом производите на хорошо проветриваемой площадке. Не курите и не пользуйтесь источниками открытого огня или искр около гидроцикла.

1. Остановите двигатель.

⚠ ПРЕДОСТЕРЕЖЕНИЕ

Всегда глушите двигатель перед заправкой.

2. Не позволяйте никому находиться на гидроцикле.
3. Надежно пришвартуйте гидроцикл к заправочному пирсу.
4. При заправке всегда держите под рукой готовый к действию огнетушитель.
5. Откройте крышку носового багажного отделения.
6. Медленно выкрутите крышку топливного бака против часовой стрелки.

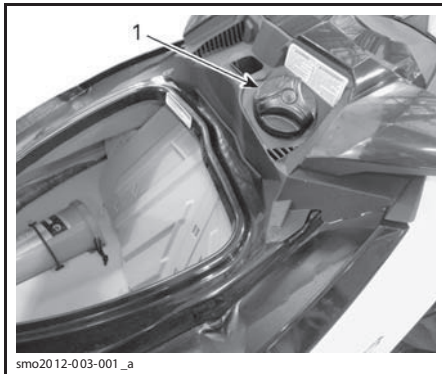

smo2012-003-001__a

ТИПОВОЙ ВАРИАНТ

1. Крышка топливного бака

⚠ ПРЕДОСТЕРЕЖЕНИЕ

Топливный бак может быть под давлением, пары топлива могут вырваться наружу при снятии крышки топливного бака.

7. Поместите заправочный пистолет в заливную горловину и заполните топливный бак.

⚠ ПРЕДОСТЕРЕЖЕНИЕ

Чтобы предотвратить разбрызгивание топлива, заполняйте бак медленно, чтобы вытесняемый воздух успевал выходить из топливного бака.

8. Немедленно прекратите заправку, после высвобождения рукоятки заправочного пистолета. Подождите перед тем как достать носик заправочного пистолета. Не приподнимайте заправочный пистолет с целью долива топлива в бак.

⚠ ПРЕДОСТЕРЕЖЕНИЕ

Не переполняйте бак топливом, не заливайте топливо по горловину бака и не оставляйте гидроцикл на солнце. При нагреве топливо расширяется в объеме и может вытечь из бака.

9. Установите пробку топливного бака на место и надежно затяните ее.

⚠ ПРЕДОСТЕРЕЖЕНИЕ

Всегда тщательно вытирайте потеки топлива с гидроцикла.

10. После заправки всегда открывайте сиденье, чтобы убедиться, что в моторном отсеке отсутствует запах топлива.

⚠ ПРЕДОСТЕРЕЖЕНИЕ

Не запускайте двигатель гидроцикла, если ощущается запах бензина или его паров.

Требования к топливу

ВНИМАНИЕ Всегда используйте свежее топливо. Бензин подвержен окислению; результатом этого будет снижение октанового числа, появление летучих соединений, образование осадка и нагара, что, в свою очередь может повлечь повреждение топливной системы.

Топливо-спиртовые смеси отличаются в зависимости от страны и региона. Ваш гидроцикл спроектирован для использования рекомендованных видов топлива, однако, принимайте во внимание следующее:

– Не рекомендуется использовать топливо с процентным содержанием спирта сверх установленных норм, так как это может привести к следующим проблемам в элементах топливной системы:

- Проблемы с запуском и эксплуатацией.
- Износ резиновых или пластиковых частей.
- Коррозия металлических частей.
- Повреждение внутренних частей двигателя.

– Чаще проверяйте наличие протечек топлива и прочих неисправностей топливной системы, в случае если вы подозреваете наличие спирта в топливе сверх установленных норм.

– Топливо-спиртовые смеси накапливают и удерживают влагу, что может привести к разделению горючего компонента, что в свою очередь может привести к снижению производительности двигателя или его поломке.

Рекомендованное топливо

Используйте высококачественный неэтилированный бензин с октановым числом 95 RON.

ВНИМАНИЕ Никогда не экспериментируйте с прочими видами топлива. Неподходящее топливо может привести к поломкам двигателя и топливной системы.

На территории Северной Америки.

ВНИМАНИЕ Не используйте топливо из ТРК, маркированных как E85.

Использование топлива марки E15 запрещено нормами Агентства по защите окружающей среды США.

ИНФОРМАЦИЯ О ТРАНСПОРТИРОВКЕ

ВНИМАНИЕ Расстояние между деревянными ложементами прицепа (включая ширину самих ложементав) должно регулироваться для обеспечения надежной опоры корпуса гидроцикла по всей ее длине. Длина ложементав не должна превосходить длину корпуса гидроцикла.

Убедитесь, что центр тяжести гидроцикла, установленного на прицепе, расположен немного впереди колес прицепа, это позволяет добиться правильного распределения веса.

⚠ ПРЕДОСТЕРЕЖЕНИЕ

Не перевозите гидроцикл в вертикальном положении. Рекомендуем транспортировать гидроцикл только в нормальном рабочем положении.

Изучите действующие в вашем регионе правила перевозки транспортных средств и, в частности, вопросы, касающиеся:

- тормозной системы;
- веса и габаритов перевозимого транспортного средства;
- наличия и использования зеркал обзора и отражателей.

Примите все меры к обеспечению безопасности перевозки гидроцикла:

- не превышайте максимально допустимой массы буксирующего транспортного средства и максимально допустимой массы прицепа;
- закрепите гидроцикл на платформе прицепа, привязав его за носовые и кормовые швартовные петли. В случае необходимости используйте дополнительные стяжки.
- убедитесь, что крышка топливозаправочной горловины, а также крышки носового багажного отделения, перчаточного ящика и сиденье надежно закрыты.
- соблюдайте меры безопасности при буксировке прицепа.

ВНИМАНИЕ Не перебрасывайте привязные ремни и растяжки через сиденье и поручень. Оберните привязные ремни и растяжки тканью (или используйте подходящие подкладки), в тех местах, где они соприкасаются с корпусом гидроцикла.

⚠ ПРЕДОСТЕРЕЖЕНИЕ

Прежде чем приступить к буксировке, убедитесь, что сиденье надежно зафиксировано.

Чехол Sea-Doo защитит гидроцикл, особенно при транспортировке по грязным дорогам, и позволит предотвратить попадание пыли через отверстия подачи воздуха.

⚠ ПРЕДОСТЕРЕЖЕНИЕ

При транспортировке никогда не оставляйте на гидроцикле какое-либо снаряжение.

ПРЕДУПРЕЖДАЮЩИЕ НАКЛЕЙКИ

Ярлык

Данный гидроцикл поставляется с ярлыком и предупреждающими табличками, содержащими важную информацию по безопасности.

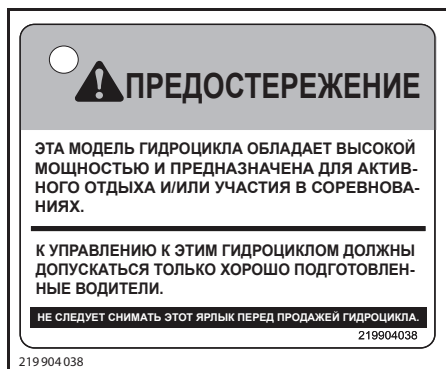

219904038

ЯРЛЫК - РАСПОЛОЖЕН НА РУЛЕ

Предупреждающие наклейки

Данные наклейки находятся на изделии с целью, обеспечить безопасность водителя, пассажира (на двухместных моделях) и лиц, оказавшихся поблизости.

Наклейки, изображенные на следующих страницах, располагаются на вашем гидроцикле. Если таблички повреждены или утеряны, их следует заменить. Обращайтесь к авторизованному дилеру Sea-Doo.

Прежде чем приступить к эксплуатации гидроцикла, пожалуйста, внимательно прочитайте приведенные ниже наклейки.

ПРИМЕЧАНИЕ: На первом рисунке указано приблизительное расположение предупреждающих наклеек. Пунктирная линия означает, что наклейка располагается не на внешней поверхности и для того чтобы ее увидеть необходимо поднять сиденье или снять крышку.

ПРИМЕЧАНИЕ: В случае расхождения между настоящим Руководством и наклейками на изделии, приоритетом обладают последние.

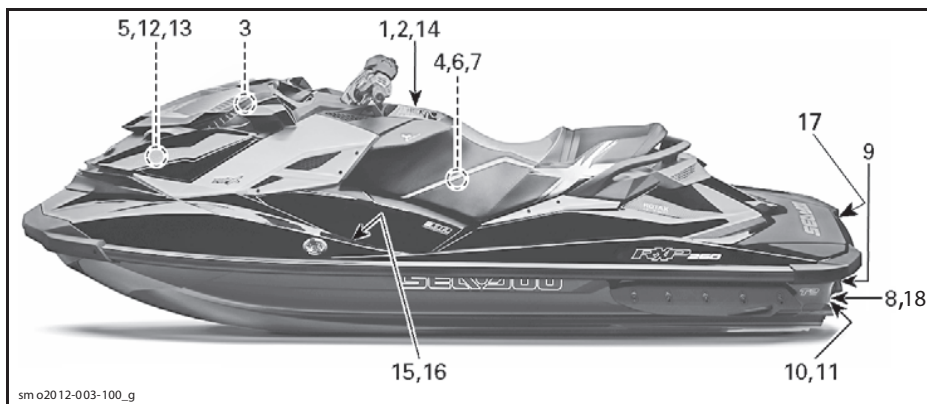

РАСПОЛОЖЕНИЕ ПРЕДУПРЕЖДАЮЩИХ НАКЛЕЕК НА КОРПУСЕ ГИДРОЦИКЛА

▲ ПРЕДОСТЕРЕЖЕНИЕ

Столкновение — наиболее опасный вид аварии гидроцикла, так как чаще всего приводит к ТРАВМАМ И ГИБЕЛИ ЛЮДЕЙ.

ЧТОБЫ ИЗБЕЖАТЬ СТОЛКНОВЕНИЯ, СЛЕДИТЕ ЗА ПЕРЕМЕЩЕНИЕМ ЛЮДЕЙ судов и других объектов. Будьте бдительны и готовы действовать даже при плохой видимости.



БУДЬТЕ БДИТЕЛЬНЫ, выберите безопасную скорость движения, не приближайтесь к купающимся людям, проходящими мимо судам и другим объектам.

- Не идите вслед за другим гидроциклом или другим судном.
- Не проходите вблизи других судов с целью обгнать их рысгами гидроцикла.
- Не делайте резких поворотов и маневров,

которые мешают водителям других судов избежать столкновения с Вами или понять, что Вы намерены предпринять.

- Не заходите на мелководье и остерегайтесь полузатопленных предметов.

СТАРАЙТЕСЬ ПРЕДУПРЕДИТЬ СТОЛКНОВЕНИЕ. Помните, что большинство гидроциклов и других судов не имеют тормозов.

НЕ ОТПУСКАЙТЕ РЫЧАГ ДРОССЕЛЯ, КОГДА УХОДИТЕ ОТ СТОЛКНОВЕНИЯ — работа дросселя необходима для руления. Проверьте механизма дросселя и рулевого управления перед каждым выходом на воду.

Знайте и соблюдайте правила навигации или требования местных законов. Подробнее см. Руководство по эксплуатации.

Число посадочных мест ограничено: один водитель и один пассажир (181 кг).

ИНСТРУКЦИИ ИВР

ФУНКЦИИ ИНТЕЛЛЕКТУАЛЬНОЙ СИСТЕМЫ ТОРМОЖЕНИЯ И РЕВЕРСА ИВР:

Как задействовать тормоз

- Нажмите рычаг тормоза

Как включить реверс

- Удерживайте рычаг тормоза в нажатом положении.

Как начать движение вперед

- Нажмите рычаг дросселя, чтобы перейти из нейтрального режима движения вперед. **Нажимайте** рычаг дросселя для ускорения.

Как включить нейтраль

- Нажмите и отпустите рычаг тормоза

Более подробную информацию см. в Руководстве по эксплуатации.

219 904 438

21990438

НАКЛЕЙКА 1

⚠ ПРЕДУПРЕЖДЕНИЕ

Чтобы снизить риск получения **СЕРЬЕЗНОЙ ТРАВМЫ ИЛИ ГИБЕЛИ:**

НАДЕВАЙТЕ ИНДИВИДУАЛЬНЫЙ СПАСАТЕЛЬНЫЙ ЖИЛЕТ (ИСЖ). Все, находящиеся на борту гидроцикла, должны надевать спасательные жилеты, соответствующие требованиям действующего законодательства.

НАДЕВАЙТЕ ЗАЩИТНУЮ ЭКИПИРОВКУ. Вода, с силой нагнетаемая в полость тела, в результате падения в воду или нахождения рядом с соплом водомета, может стать причиной повреждения внутренних органов. Обычный купальный костюм не может служить надежной защитой от ударов нижней части тела мужчины и женщины от форсированного прогибания воды. Надевайте нижнюю часть костюма аквалангиста или одежду, обеспечивающую требуемую степень защиты (см. Руководство по эксплуатации). Также рекомендуется надевать обувь, перчатки и защитные очки.

Вы должны знать законы об эксплуатации маломерных судов. Компания BRP не рекомендует доверять управление лицам, не достигшим 16-ти летнего возраста. Вы должны знать требования к подготовке и возрасту водителей, предъявляемые в Вашем регионе. Рекомендуем пройти курсы безопасного вождения. В некоторых случаях этого требует закон.

ПРИКРЕПИТЕ ШНУР БЕЗОПАСНОСТИ К СПАСАТЕЛЬНОМУ ЖИЛЕТУ и следите за тем, чтобы он не намотался на руль, чтобы в случае вашего падения двигатель мог остановиться. После поездки остановите шнур безопасности, чтобы не допустить несанкционированный пуск двигателя детьми или посторонними.

ПРАВИЛЬНО ОЦЕНИТЕ СВОЙ ВОДИТЕЛЬСКИЙ ОПЫТ И НЕ СОВЕРШАЙТЕ ОПАСНЫХ МАНЕВРОВ во избежание риска потери управления, падения в воду и столкновения с другим судном. Это высокодинамичное судно — не игрушка. Резкие повороты, прыжки на волнах или слупной струе другого судна увеличивает опасность травм спины/позвоночника (с возможностью последующего паралича), лицевых травм, переломов голени, голеностопов и других костей. Не прыгайте на волнах и слупной струе другого судна.

НЕ НАЖИМАЙТЕ НА РЫЧАГ ДРОССЕЛЯ, КОГДА КТО-ЛИБО НАХОДИТСЯ ПОЗАДИ ГИДРОЦИКЛА — выключите двигатель или переведите его на холостые обороты. Вода и/или мусор, выбрасываемые водометом, могут причинить серьезные травмы другим людям.

ПРИ РАБОТАЮЩЕМ ДВИГАТЕЛЕ ДЕРЖИТЕСЬ ДАЛЬШЕ ОТ РЕШЕТКИ ВОДОЗАБОРНИКА. Длинные волосы, полы одежды, шуры спасательного жилета, могут быть затянуты движущимися частями механизма, что приведет к серьезным травмам или смерти через утопления.

НЕ УПРАВЛЯЙТЕ ГИДРОЦИКЛОМ ПОСЛЕ ПРИЕМА АЛКОГОЛЯ ИЛИ НАРКОТИЧЕСКИХ СРЕДСТВ.



ИСЖ

ГИДРОЦИКЛОМ
ИЛИ ЕГО
НИЖНЯЯ
ЧАСТЬ



СОПЛО
ВОДОМЕТА

ВОДОЗАБОРНИК
РЕШЕТКА

219903508

219903508 A_en

НАКЛЕЙКА 2

⚠ ПРЕДОСТЕРЕЖЕНИЕ

- После заправки всегда открывайте сиденье, чтобы убедиться, что в моторном отсеке отсутствуют пары топлива.
- Пары топлива могут стать причиной возгорания или взрыва.
- Не допускайте перелива топлива.
- Не допускайте нахождения рядом с гидродвигателем источников открытого огня или искр.
- Не запускайте двигатель, если обнаружите разлив или запах топлива.
- Перед запуском двигателя всегда устанавливайте сиденье на место.

⚠ AVERTISSEMENT

- Après avoir fait le plein, toujours ouvrir le siège afin de s'assurer qu'il n'y ait pas d'émanation d'essence dans le compartiment moteur.
- Les émanations d'essence peuvent provoquer des incendies ou des explosions.
- Éviter de trop remplir le réservoir d'essence.
- Garder la motomarine à l'écart des flammes et des étincelles.
- Ne pas démarrer la motomarine en présence d'essence liquide ou d'émanation d'essence.
- Toujours remettre le siège en place avant de démarrer la motomarine.

219903501

219903 501

⚠ ОСТОРОЖНО

МОТОРНОЕ МАСЛО И НЕКОТОРЫЕ ДЕТАЛИ В МОТОРНОМ ОТСЕКЕ МОГУТ БЫТЬ ОЧЕНЬ ГОРЯЧИМИ. БУДЬТЕ ОСТОРОЖНЫ — ИЗБЕГАЙТЕ КОНТАКТА С ГОРЯЧИМИ ДЕТАЛЯМИ. ПРОВЕРКА УРОВНЯ МОТОРНОГО МАСЛА:

- Убедитесь, что двигатель имеет рабочую температуру. (Никогда не позволяйте двигателю работать без подачи воды через штуцеры промывки. Это может привести к его повреждению).
- Гидродвигатель должен находиться в горизонтальном положении.
- Дайте двигателю поработать на холостых оборотах минимум 30 секунд.
- Остановите двигатель и подождите минимум 30 секунд.
- Проверьте уровень масла с помощью щупа.

219903184A

219903 184

НАКЛЕЙКА 4

⚠ ПРЕДОСТЕРЕЖЕНИЕ

- Прежде чем приступить к зарядке аккумуляторной батареи, ее необходимо снять с гидродвигателя.
- Не допускайте чрезмерного заряда аккумуляторной батареи.
- Нарушение правил зарядки аккумуляторной батареи может привести к ее взрыву.

219903082A

219903 082 A

НАКЛЕЙКА 5

⚠ ОСТОРОЖНО

Некоторые компоненты в моторном отсеке могут быть очень горячими. Непосредственный контакт с ними может стать причиной получения ожога.

219903132A

219903 132

НАКЛЕЙКА 6



F00A2TY

НАКЛЕЙКА 7 - НЕ ОТКРЫВАТЬ, ПОКА ДВИГАТЕЛЬ ГОРЯЧИЙ

⚠ ПРЕДОСТЕРЕЖЕНИЕ

При работе двигателя извлеченного из воды гидродвигателя, теплообменник плиты водомета сильно нагревается. Избегайте любых контактов с теплообменником — это может стать причиной ожога.

219903301



- Убедитесь, что двигатель выведен в ивацию.
- Избегайте любых контактов с теплообменником.
- При работе двигателя извлеченного из воды гидродвигателя, теплообменник плиты водомета сильно нагревается.
- Избегайте любых контактов с теплообменником — это может стать причиной ожога.

ВАЖНО

219903301

НАКЛЕЙКА 8



219 903 077

НАКЛЕЙКА 9



219 903 078

НАКЛЕЙКА 10



219 903 066

НАКЛЕЙКА 11



219903502

НАКЛЕЙКА 12

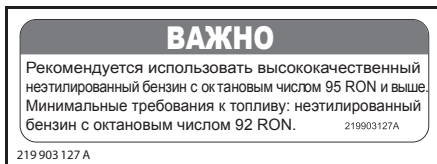

219 903 127 A

НАКЛЕЙКА 13



219 904 040

НАКЛЕЙКА 14

CANADIAN COMPLIANCE NOTICE	
AVIS DE CONFORMITÉ CANADIEN	
MAXIMUM RECOMMENDED SAFE LIMITS LIMITES MAXIMALES DE SÉCURITÉ RECOMMANDÉES	
Max.  = 2	182 kg 400 lbs/lb
Max.  +  =	182 kg 400 lbs/lb
CATEGORY / CATÉGORIE: C	
MAXIMUM WAVE / VAGUE MAXIMALE	2.0 m
MAXIMUM WIND SPEED / VITESSE DE VENT MAXIMALE	33.0 knots/noeuds
BOMBARDIER RECREATIONAL PRODUCTS INC.	
VALCOURT, QUÉBEC, CANADA (YDV)	
MODEL / MODÈLE: XXXXXXXXX	
THE MANUFACTURER DECLARES THAT THIS PRODUCT COMPLIES WITH THE CONSTRUCTION REQUIREMENTS OF THE SMALL VESSEL REGULATIONS, AS THEY READ ON THE DAY ON WHICH THE CONSTRUCTION OF THE VESSEL WAS STARTED OR ON THE DAY ON WHICH THE VESSEL WAS IMPORTED. LE FABRICANT ATTESTE QUE CE PRODUIT EST CONFORME AUX EXIGENCES DE CONSTRUCTION DU RÉGLEMENT SUR LES PETITS BÂTIMENTS EN VIGUEUR À LA DATE DU DÉBUT DE SA CONSTRUCTION OU DE SON IMPORTATION.	
MAXIMUM CAPACITIES ABOVE INFORMATION ALSO APPLIES IN THE U.S.A.	CAN ICES-2 / NMB-2*
smo2015-003-002_a	

НАКЛЕЙКА 15 - УВЕДОМЛЕНИЕ О СООТВЕТСТВИИ ТРЕБОВАНИЯМ НА ТЕРРИТОРИИ КАНАДЫ (ТОЛЬКО ДЛЯ МОДЕЛЕЙ, РЕАЛИЗУЕМЫХ В КАНАДЕ)

УВЕДОМЛЕНИЕ О СООТВЕТСТВИИ	
ТРЕБОВАНИЯМ НА ТЕРРИТОРИИ КАНАДЫ	
ЭКСПЛУАТАЦИОННЫЕ ОГРАНИЧЕНИЯ	
Макс.  = 2	182 кг
Макс.  +  =	182 кг
КАТЕГОРИЯ: C	
МАКСИМАЛЬНАЯ ВЫСОТА ВОЛНЫ	2 м
МАКСИМАЛЬНАЯ СКОРОСТЬ ВЕТРА	33 узла
BOMBARDIER RECREATIONAL PRODUCTS INC.	
ВАЛЬКУР, КВЕБЕК, КАНАДА (YDV)	
МОДЕЛЬ: XXXXXXXXX	
ПРОИЗВОДИТЕЛЬ ЗАЯВЛЯЕТ, ЧТО НАСТОЯЩЕЕ ИЗДЕЛИЕ СООТВЕТСТВУЕТ ТРЕБОВАНИЯМ К СООРУЖЕНИЮ МАЛОМЕРНЫХ СУДОВ В ТОМ ВИДЕ, В КАКОМ ОНИ БЫЛИ ПРЕДСТАВЛЕНЫ НА ДЕНЬ НАЧАЛА ПОСТРОЙКИ ИЛИ ИМПОРТА СУДНА.	
ПРЕДСТАВЛЕННЫЕ ОГРАНИЧЕНИЯ СПРАВЕДЛИВЫ ТАКЖЕ И ДЛЯ США	 
smo2015-003-001_a	

НАКЛЕЙКА 16 - ТИПОВОЙ ВАРИАНТ (МОДЕЛИ, РЕАЛИЗУЕМЫЕ ЗА ПРЕДЕЛАМИ СЕВЕРНОЙ АМЕРИКИ)

⚠ ПРЕДОСТЕРЕЖЕНИЕ
ИЗБЕГАЙТЕ ПОЛУЧЕНИЯ СЕРЬЕЗНЫХ ТРАВМ ИЛИ ГИБЕЛИ:
<ul style="list-style-type: none"> • Прежде чем подняться на борт, необходимо заглушить двигатель гидроцикла. • Не приближайтесь к водометному движителю и водозаборной решетке.
ПОДНИМАЯСЬ НА БОРТ ГИДРОЦИКЛА:
<ul style="list-style-type: none"> • Допускается одновременный подъем на борт гидроцикла только одного человека. • Держитесь центра — сохраняйте равновесие.
Не допускается использование посадочной подножки (если она есть) для буксировки, прыжков в воду или для посадки на борт извлеченного из воды гидроцикла, а также в каких-либо иных целях, для которых она не предназначена.
219904252
219 904252

НАКЛЕЙКА 17

NOTICE
Очень важно промывать систему выпуска чистой водой (от 1-1/2 минут до 2 минут) после каждого использования в соленой или загрязненной воде.
219 904 387

НАКЛЕЙКА 18

Таблички соответствия

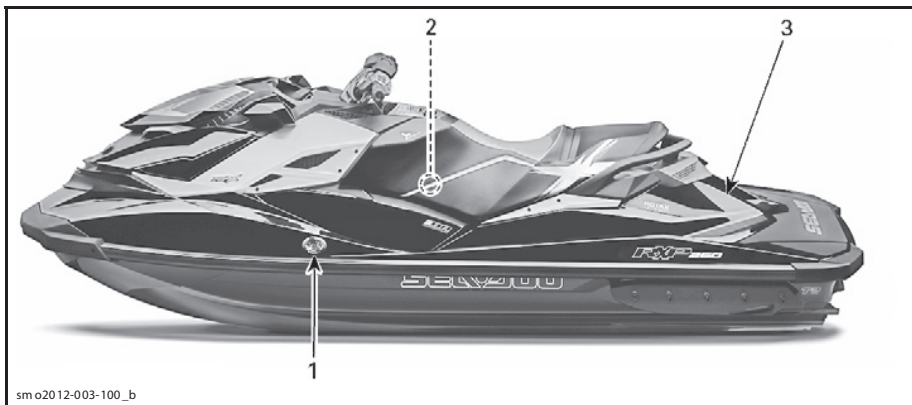

РАСПОЛОЖЕНИЕ ТАБЛИЧЕК СООТВЕТСТВИЯ

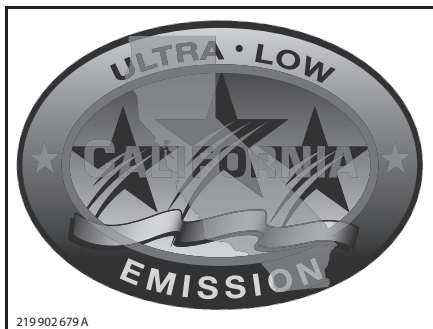

ТАБЛИЧКА 1 — ТАБЛИЧКА С ДАННЫМИ О ВЫБРОСАХ ВРЕДНЫХ ВЕЩЕСТВ



ТАБЛИЧКА 3 — ТИПОВОЙ ВАРИАНТ



ТАБЛИЧКА 2 — ТОЛЬКО ДЛЯ СЕВЕРНОЙ АМЕРИКИ

КОНТРОЛЬНЫЙ ОСМОТР ГИДРОЦИКЛА ПЕРЕД ПОЕЗДКОЙ

Компания BRP рекомендует проводить ежегодную проверку безопасности эксплуатации гидроцикла. Для получения дополнительной информации обратитесь к своему дилеру BRP. Несмотря на то, что выполнение процедур предсезонной подготовки не является обязательным, мы рекомендуем предоставлять гидроцикл дилеру для их проведения. Каждый визит в дилерский центр позволяет техническим специалистам проверить наличие невыполненных кампаний по безопасности. Кроме того, мы советуем незамедлительно обратиться к представителю дилерского центра в случае, если вам стало известно о проведении кампаний, связанных с безопасностью.

⚠ ПРЕДОСТЕРЕЖЕНИЕ

Выполняйте контрольный осмотр перед каждой поездкой. Это поможет выявить неисправности и неполадки. Устраните выявленные неисправности для снижения риска поломки или отказа.

Прежде чем спустить гидроцикл на воду

⚠ ПРЕДОСТЕРЕЖЕНИЕ

До проведения осмотра следующих элементов двигатель должен быть выключен, а колпачок шнура безопасности снят с выключателя двигателя, в случае, если не указано обратное.

ПРИМЕЧАНИЕ: Перед тем, как запустить двигатель и отправиться в путь, рекомендуется удалить песок в области водометного движителя и элементов системы iBR, раскачиванием кормовой части гидроцикла в вертикальной плоскости.

Прежде чем спустить гидроцикл на воду, выполните операции, перечисленные в приведенной ниже таблице.

УЗЕЛ/СИСТЕМА	ОПЕРАЦИЯ	V
Корпус	Проверить состояние	
Входное отверстие водомета	Проверить состояние/очистить	
Пробки сливных отверстий	Затянуть	
Топливный бак	Заправить	
Моторный отсек	Проверить наличие утечек и запаха топлива	
Уровень моторного масла	Проверить/довести до нормы	
Уровень охлаждающей жидкости	Проверить/довести до нормы	
Рулевое управление	Проверить функционирование	
Рычаг управления дроссельной заслонки	Проверить функционирование	
Рычаг управления системой iBR	Проверить функционирование	
Крышки носового багажного отделения и перчаточного ящика, сиденье	Убедиться, что они надежно закрыты и заперты	
Выключатель двигателя и кнопка запуска/остановки двигателя	Проверить функционирование	

Корпус

Осмотреть корпус на наличие трещин и других повреждений

Входное отверстие водомета

Удалите водоросли, ракушки, щепки и прочий мусор, который может препятствовать прохождению воды и повредить контур охлаждения системы выпуска и водомет. Очистите при необходимости. Если засор удалить не удается, обратитесь к авторизованному дилеру Sea-Doo.

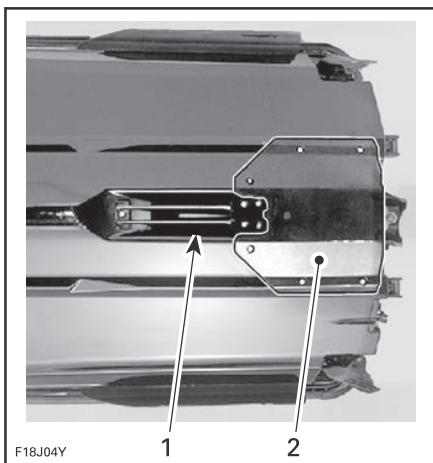

ТИПОВОЙ ВАРИАНТ — ПРОВЕРЬТЕ ДАННЫЕ ОБЛАСТИ

1. Водозабор
2. Плита водомета

Пробки сливных отверстий

Затяните пробки трюмных сливных отверстий.



ТИПОВОЙ ВАРИАНТ — РАСПОЛОЖЕНИЕ ПРОБОК СЛИВНЫХ ОТВЕРСТИЙ

1. Пробки сливных отверстий
2. Затянуть
3. Ослабить

⚠ ПРЕДОСТЕРЕЖЕНИЕ

Убедитесь, что пробки сливных отверстий надежно затянуты, прежде чем спускать гидроцикл на воду.

Топливный бак

Заправить топливный бак.

⚠ ПРЕДОСТЕРЕЖЕНИЕ

Строго придерживайтесь указаний, приведенных в разделе **ЗАПРАВКА ТОПЛИВОМ**.

Моторный отсек

Проверить наличие запаха топлива в моторном отсеке.

⚠ ПРЕДОСТЕРЕЖЕНИЕ

В случае обнаружения утечек или запаха топлива не следует включать подачу электроэнергии и запускать двигатель. Прежде чем продолжить эксплуатацию, проконсультируйтесь с авторизованным дилером Sea-Doo.

Для получения доступа в моторный отсек откройте сиденье.

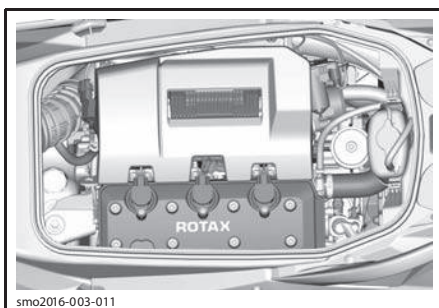

МОТОРНЫЙ ОТСЕК, СИДЕНЬЕ СНЯТО

Моторное масло

Убедитесь, что уровень моторного масла в норме согласно части **ТЕХНИЧЕСКОЕ ОБСЛУЖИВАНИЕ**.

Охлаждающая жидкость

Убедитесь, что уровень охлаждающей жидкости в норме согласно части *ТЕХНИЧЕСКОЕ ОБСЛУЖИВАНИЕ*.

Проверьте двигатель, трюм и плиту водомета на наличие следов утечек охлаждающей жидкости.

▲ОСТОРОЖНО При работе двигателя извлеченного из воды гидроцикла, двигатель и теплообменник плиты водомета сильно нагреваются. Избегайте любых контактов с горячими частями двигателя и теплообменником плиты водомета — это может стать причиной ожога.

Рулевое управление

Работая с помощником, проверьте функционирование рулевого управления и убедитесь, что его детали перемещаются плавно без заеданий.

При горизонтальном положении руля поворотное сопло водомета должно быть ориентировано вдоль гидроцикла. Убедитесь, что при повороте руля сопло перемещается свободно и их движения согласованы (при повороте руля влево сопло также поворачивается влево).

▲ПРЕДОСТЕРЕЖЕНИЕ

Прежде чем запустить двигатель, убедитесь, что сопло водомета перемещается в соответствии с перемещением руля. Не поворачивайте руль, если кто-нибудь находится рядом с задней частью гидроцикла. Держитесь в стороне от движущихся деталей гидроцикла (сопла водомета, отражателя системы iBR, тяг и т. д.)

Рычаг управления дроссельной заслонкой

Проверьте, что рычаг электронного управления дроссельной заслонкой (ETC) перемещается плавно и без заеданий. Он должен возвращаться в исходное положение сразу после отпущания.

▲ПРЕДОСТЕРЕЖЕНИЕ

Проверить функционирование рычага управления дроссельной заслонкой перед запуском двигателя. Если рычаг перемещается с заеданиями, обратитесь к авторизованному дилеру Sea-Doo.

Рычаг управления системой iBR

Проверить, что рычаг управления системы iBR перемещается плавно и без заеданий. Он должен возвращаться в исходное положение сразу после отпущания.

▲ПРЕДОСТЕРЕЖЕНИЕ

Проверить функционирование рычага системы iBR перед запуском двигателя. Если рычаг перемещается с заеданиями, обратитесь к авторизованному дилеру Sea-Doo.

Багажное отделение, перчаточный ящик и сиденье

Убедитесь, что все необходимое спасательное оборудование и любой дополнительный груз правильно размещены в контейнерах багажных отделений.

Убедитесь, что крышки носового багажного отсека, перчаточного ящика, а также сиденье надежно закрыты и заперты.

▲ПРЕДОСТЕРЕЖЕНИЕ

Проверьте, что сиденье, перчаточный ящик и новое багажное отделение надежно заперты.

Выключатель двигателя и кнопка запуска/остановки двигателя

Не устанавливая колпачок шнура безопасности на выключатель двигателя, нажмите кнопку запуска/остановки двигателя.

Установите колпачок шнура безопасности на выключатель двигателя.

Нажав кнопку запуска/остановки двигателя, запустите двигатель, после чего, нажав на кнопку повторно, заглушите двигатель.

ПРИМЕЧАНИЕ: Чтобы обеспечить возможность запуска двигателя, колпачок шнура безопасности должен быть правильно установлен на выключатель в течение 5 секунд после нажатия кнопки запуска/остановки двигателя.

Вновь запустите двигатель, затем остановите его, сняв колпачок шнура безопасности с выключателя двигателя.

⚠ ПРЕДОСТЕРЕЖЕНИЕ

Если посадка колпачка шнура безопасности на выключателе двигателя ненадежна или он поврежден, незамедлительно замените шнур безопасности. Если снятие колпачка шнура безопасности с выключателя двигателя или нажатие кнопки запуска/остановки двигателя не приводит к остановке двигателя, приостановите эксплуатацию гидроцикла. Обращайтесь к авторизованному дилеру Sea-Doo.

После спуска гидроцикла на воду

После спуска гидроцикла на воду, прежде чем отправиться в поездку, выполните контрольные операции, перечисленные в расположенной ниже таблице.

УЗЕЛ	ОПЕРАЦИЯ	V
Информационный центр	Проверить функционирование	
Система iBR	Проверить функционирование	
Система VTS (если установлена)	Проверить функционирование.	

Информационный центр (панель приборов)

1. Нажмите кнопку запуска/остановки двигателя и установите колпачок шнура безопасности на выключатель двигателя.
2. Пока информационный центр проводит само-

диагностику, проверьте включение индикаторов и контрольных ламп.

⚠ ПРЕДОСТЕРЕЖЕНИЕ

Всегда подсоединяйте шнур безопасности к вашему ИСЖ или запястью (требуется браслет на запястье).

Система iBR

ВНИМАНИЕ Для предотвращения непредвиденных ситуаций убедиться, что при проведении проверки системы iBR впереди и позади гидроцикла достаточно свободного пространства. При проведении проверки гидроцикл будет находиться в движении.

1. Отшвартуйте гидроцикл от пристани.
2. Запустите двигатель и убедитесь, что гидроцикл не двигается.
3. Полностью выжмите рычаг управления системы iBR, расположенный на левой рукоятке руля, при этом гидроцикл должен медленно начать двигаться назад.
4. Отпустите рычаг управления системы iBR, движение назад должно прекратиться.

⚠ ПРЕДОСТЕРЕЖЕНИЕ

Всегда проверяйте функционирование системы iBR, прежде чем начать движение.

Система VTS

В режиме переднего хода нажмите верхнюю или нижнюю часть кнопки управления системы VTS, чтобы проверить функционирования системы VTS. Убедитесь, что положение указателя системы VTS на информационном центре изменяется.

Также проверьте предустановки значения дифферента, дважды нажав на верхнюю/нижнюю часть кнопки VTS (как предусмотрено для вашей модели).

Обратитесь к подразделу **УКАЗАНИЯ ПО ЭКСПЛУАТАЦИИ** для получения дополнительной информации.

***ИНФОРМАЦИЯ
О СУДНЕ***

ОРГАНЫ УПРАВЛЕНИЯ

ПРИМЕЧАНИЕ: Некоторые из предупреждающих табличек не представлены на иллюстрациях. За дополнительной информацией о предупреждающих табличках обратитесь к разделу **ПРЕДУПРЕЖДАЮЩИЕ ТАБЛИЧКИ**.

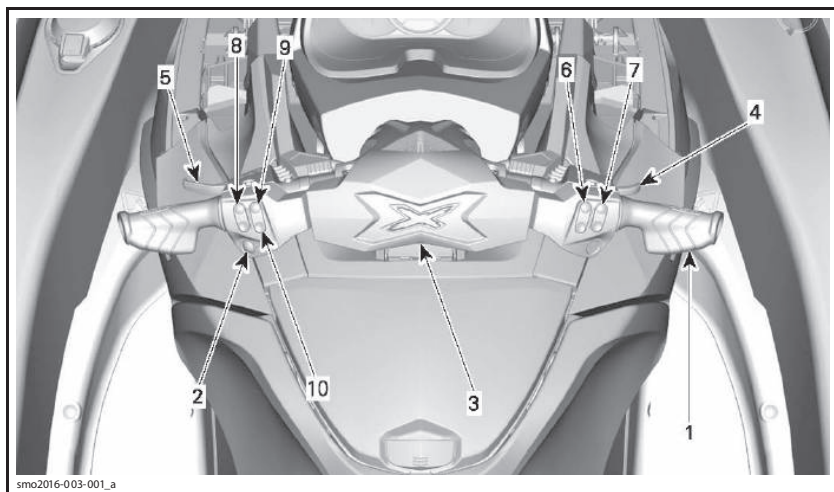

RXP-X

ПРИМЕЧАНИЕ: Некоторые органы управления, сигнальные лампы/индикаторы, свойства или функции, описанные в данном разделе, могут отсутствовать на некоторых гидроциклах или могут быть доступны только в качестве дополнительного оборудования.

1) Штурвал

С помощью штурвала изменяется направление движения гидроцикла. Если при движении гидроцикла вперед переложить штурвал направо, гидроцикл повернет направо, и наоборот.

▲ПРЕДОСТЕРЕЖЕНИЕ

Прежде чем запустить двигатель, убедитесь, что сопло водомета перемещается в соответствии с перемещением штурвала. Не переключайте штурвал, если кто-нибудь находится рядом с кормовой частью гидроцикла. Не приближайтесь к водометному движителю.

Однако, при движении назад, схема работы рулевого управления изменяется на противоположную. Если при движении назад переложить штурвал направо, гидроцикл повернет налево.

2) Кнопка запуска/остановки двигателя

Кнопка запуска/остановки двигателя располагается слева на штурвале. Она используется для пуска/остановки двигателя, а также для вывода электрооборудования гидроцикла из режима ожидания.

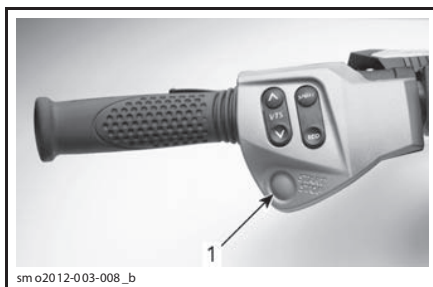

ТИПОВОЙ ВАРИАНТ

1. Кнопка запуска/остановки двигателя

Вывод электрооборудования из режима ожидания

Не устанавливая колпачок шнура безопасности на выключатель двигателя, нажмите кнопку запуска/остановки двигателя.

При этом в систему электрооборудования будет подано напряжение; информационный центр выполнит цикл самодиагностики, затем изображение на дисплее пропадет.

Электрооборудование будет оставаться под напряжением приблизительно в течение 3 минут после нажатия кнопки запуска/остановки двигателя.

ПРИМЕЧАНИЕ: Если кнопка запуска/остановки двигателя нажата, когда колпачок шнура безопасности не установлен на выключатель двигателя, дисплей информационного центра остается включенным, пока она удерживается в нажатом положении.

Запуск и остановка двигателя

Обратитесь к разделу **УКАЗАНИЯ ПО ЭКСПЛУАТАЦИИ** для получения дополнительной информации.

3) Выключатель двигателя

Чтобы обеспечить возможность запуска двигателя, необходимо установить колпачок шнура безопасности на выключатель двигателя.

⚠ ПРЕДОСТЕРЕЖЕНИЕ

Шнур безопасности всегда должен быть пристегнут либо к ИСЖ водителя либо к его запястью (необходим браслет на запястье).



sm o2009-002-115_a

ТИПОВОЙ ВАРИАНТ

1. Колпачок шнура безопасности установлен на выключатель двигателя
2. Шнур безопасности закреплен на ИСЖ водителя

Чтобы остановить двигатель, снимите колпачок шнура безопасности с выключателя двигателя.

⚠ ПРЕДОСТЕРЕЖЕНИЕ

Когда двигатель не работает, функция торможения и возможность изменения направления движения гидроцикла теряется.

⚠ ПРЕДОСТЕРЕЖЕНИЕ

Всегда снимайте шнур безопасности с выключателя двигателя, когда гидроцикл не используется — это позволит предотвратить случайный запуск двигателя, несанкционированное использование гидроцикла посторонними или детьми, а также исключить возможность хищения гидроцикла.

Радиочастотная цифровая кодированная противоугонная система (D.E.S.S.)

Колпачок шнура безопасности включает в себя ключ D.E.S.S., запрограммированный на выдачу уникального серийного номера. Это аналогично использованию обычного ключа.

Система считывает информацию с ключа, который располагается в колпачке шнура безопасности, и, если номер ключа распознан, разрешает запуск двигателя.

Система DESS обладает большой гибкостью. Вы можете купить дополнительный ключ DESS и запрограммировать его для использования с вашим гидроциклом.

Всего для использования с одним гидроциклом может быть запрограммировано до десяти ключей.

Для приобретения и программирования ключей обращайтесь к авторизованному дилеру Sea-Doo.

Распознавание РЧ-ключа D.E.S.S.

На возможность запуска двигателя указывают два коротких звуковых сигнала. В противном случае обратитесь к части **ПОИСК И УСТРАНЕНИЕ НЕИСПРАВНОСТЕЙ**.

Типы РЧ-ключей D.E.S.S.

Существует два типа ключей:

- обычный ключ,
- учебный ключ.

Для облегчения распознавания поплавки ключей различных типов имеют разные цвета.

ТИП КЛЮЧА	ЦВЕТ ПОПЛАВКА
Обычный	Желтый или черный
Ключ новичка	Зеленый

Тип используемого ключа отображается на дисплее информационного центра.



Учебный ключ Sea-Doo ограничивает скорость движения гидроцикла и крутящий момент двигателя. Это позволит новичкам и водителям с недостаточным опытом освоить управление гидроциклом и приобрести необходимую уверенность.

Как при использовании ключа новичка, так и при использовании ключа для проката реализована возможность задания максимальной скорости движения гидроцикла.

Обратитесь к разделу **РЕЖИМЫ ЭКСПЛУАТАЦИИ** для дополнительной информации.

4) Рычаг управления дроссельной заслонкой

С помощью рычага дроссельной заслонки, расположенного на правой рукоятке штурвала, осуществляется электронное управление частотой вращения коленчатого вала двигателя.

Чтобы увеличить скорость движения гидроцикла или поддерживать ее на постоянном уровне, нажмите рычаг пальцем.

Чтобы снизить скорость движения гидроцикла, отпустите рычаг дроссельной заслонки.

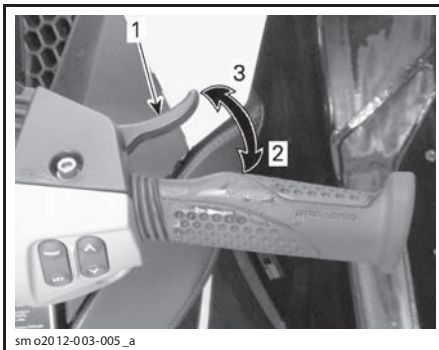

ТИПОВОЙ ВАРИАНТ

1. Рычаг управления дроссельной заслонкой
2. Ускорение
3. Замедление

Рычаг дроссельной заслонки подпружинен и при отпуске должен возвращаться в исходное положение, соответствующее оборотам холостого хода.

5) Рычаг управления системой iBR

Установленный на левой рукоятке штурвала рычаг управления системой iBR, предназначен для передачи электронных сигналов управления, необходимых для активации следующих режимов:

- задний ход;
- нейтраль;
- торможение;

ПРИМЕЧАНИЕ: Для активации функций системы iBR требуется нажать рычаг iBR минимум на 25% его хода.

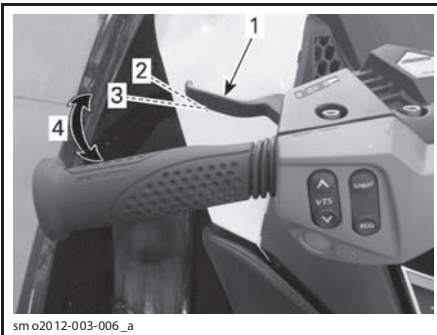
**ТИПОВОЙ ВАРИАНТ — РЫЧАГ iBR**

1. Рычаг управления системы iBR
2. Исходное положение рычага
3. Для активации функций системы iBR необходимо нажать рычаг на 25% его хода
4. Рабочий диапазон

Если скорость движения гидроцикла ниже 14 км/ч, нажатие на рычаг iBR приведет к включению заднего хода.

ПРИМЕЧАНИЕ: В случае, если скорость течения равна или больше 14 км/ч, включение заднего хода невозможно, так как пороговая скорость для включения заднего хода будет превышена.

Если скорость движения гидроцикла выше 14 км/ч, нажатие на рычаг iBR приведет к включению тормоза.

Когда рычаг отпущен после включения тормоза или заднего хода, включается нейтраль.

⚠ ПРЕДОСТЕРЕЖЕНИЕ

Если рычаг управления дроссельной заслонкой нажат при отпуске рычага системы iBR, после непродолжительной задержки начнется движение вперед. Если двигаться вперед нет необходимости, отпустите рычаг дроссельной заслонки.

ПРИМЕЧАНИЕ: Предусмотрена точная регулировка нейтрального положения отражателя системы iBR в нейтральном положении.

Обратитесь к подразделу **УКАЗАНИЯ ПО ЭКСПЛУАТАЦИИ** для получения дополнительной информации.

6) Кнопки MODE (выбора режимов) и SET (изменения настроек)

Эти кнопки расположены на правой рукоятке штурвала.

Нажимайте кнопку MODE для переключения между функциями, отображаемыми на дисплее информационного центра.

Нажимайте кнопку SET для выбора желаемой функции или для сохранения измененных параметров.

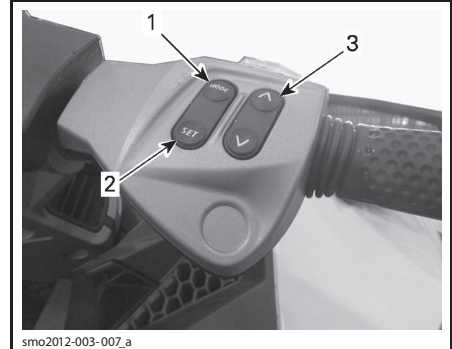
**ТИПОВОЙ ВАРИАНТ**

1. Кнопка MODE
2. Кнопка SET
3. Кнопка ВВЕРХ/ВНИЗ

Обратитесь к подразделу **УКАЗАНИЯ ПО ЭКСПЛУАТАЦИИ** для получения дополнительной информации.

7) Кнопка ВВЕРХ/ВНИЗ

Эти кнопки располагаются на правой рукоятке штурвала.

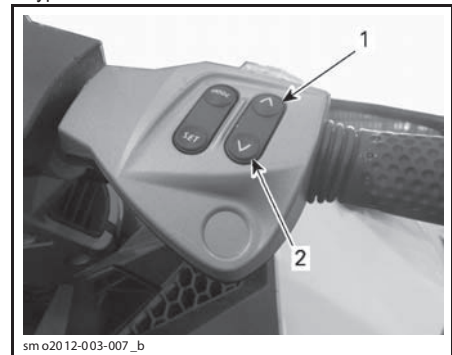
**ТИПОВОЙ ВАРИАНТ**

1. Положение ВВЕРХ
2. Положение ВНИЗ

Кнопки ВВЕРХ/ВНИЗ используются для выбора или изменения следующих настроек информационного центра:

- функции информационного центра;
- регулировка нейтрального положения отражателя iBR.

8) Кнопка управления системой VTS (система регулировки дифферента)

Кнопка управления системой VTS располагается на левой рукоятке штурвала.

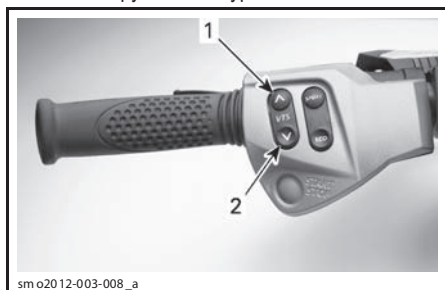

ТИПОВОЙ ВАРИАНТ — КНОПКА УПРАВЛЕНИЯ СИСТЕМЫ VTS

1. Дифферент на корму
2. Дифферент на нос

Данная модель гидроцикла оборудована высокоэффективной программируемой системой регулировки дифферента (VTS).

Эта система обеспечивает возможность изменения дифферента гидроцикла, изменяя положения сопла в вертикальной плоскости.

Реализована как ручная регулировка дифферента гидроцикла, так и возможность выбрать одну из двух предварительных настроек.

Регулировка дифферента гидроцикла осуществляется нажатием на ВЕРХНЮЮ или НИЖНЮЮ часть кнопки управления VTS.

Обратитесь к подразделу **УКАЗАНИЯ ПО ЭКСПЛУАТАЦИИ** для получения дополнительной информации.

9) Кнопка включения спортивного режима (SPORT)

Кнопка включения спортивного режима располагается на левой рукоятке штурвала.



1. Кнопка включения спортивного режима

Данная кнопка используется для включения/отключения спортивного режима

Обратитесь к подразделу **РЕЖИМЫ ЭКСПЛУАТАЦИИ** для дополнительной информации.

10) Кнопка включения режима экономии топлива (ECO)

Кнопка включения режима экономии топлива располагается на левой рукоятке штурвала.



1. Кнопка включения режима экономии топлива

Данная кнопка используется для включения/отключения режима экономии топлива

Обратитесь к подразделу **РЕЖИМЫ ЭКСПЛУАТАЦИИ** для дополнительной информации.

ИНФОРМАЦИОННЫЙ ЦЕНТР (ПАНЕЛЬ ПРИБОРОВ)

▲ ПРЕДОСТЕРЕЖЕНИЕ

Не выполняйте настройки информационного центра во время движения — это может привести к потере контроля над гидроциклом.

Описание информационного центра

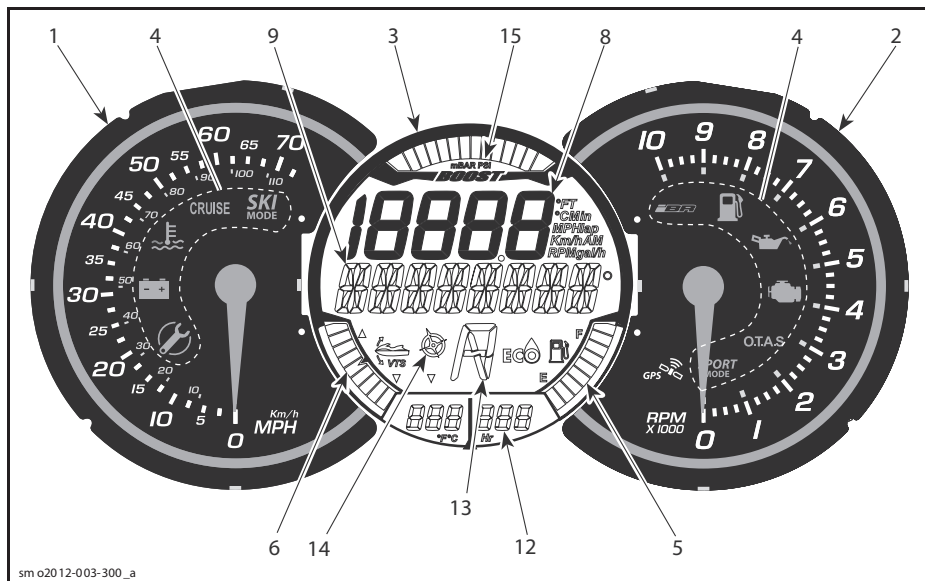

1) Спидометр

Аналоговый спидометр, расположенный в левой части информационного центра, отображает скорость движения гидроцикла в км/ч (km/h) или в милях в час (MPH).

Показания прибора основаны на информации, получаемой от модуля глобальной системы навигации и определения положения (GPS), встроенного в информационный центр гидроцикла.

Если по каким-либо причинам модуль GPS потерял сигнал, используется режим, отображающий приблизительное значение скорости, в соответствии с которым показания скорости рассчитываются на основе данных, получаемых от других систем гидроцикла.

2) Тахометр

Аналоговый тахометр отображает частоту вращения коленчатого вала двигателя гидроцикла в оборотах в минуту (RPM). Умножив показания прибора на 1000, можно получить фактическую частоту вращения коленчатого вала.

3) Многофункциональный цифровой дисплей

Многофункциональная панель приборов, расположенная посередине информационного центра, обладает возможностью одновременно выводить на дисплей показания различных приборов.

Цифровой и многофункциональный дисплеи, могут быть использованы для вывода различных показаний, выбора режима эксплуатации или изменения различных настроек способами, описанными в соответствующих разделах.

Свойства многофункционального цифрового дисплея

	RXP-X
Указатель уровня топлива	X
Счетчик моточасов (HR)	X
Глубина акватории	-
Индикатор режима экономии топлива	X
Индикатор текущего положения системы VTS	X
Компас	X
Индикатор давления во впускном коллекторе	X

X = означает **базовые** элементы, - = обратитесь к авторизованному дилеру, Н/Д = недоступные элементы

4) Контрольные лампы

Контрольные лампы оповестят вас об аномальной работе выбранной функции или системы.

Включение контрольных ламп может сопровождаться появлением на многофункциональном дисплее сообщений, отображаемых в виде бегущей строки.

Обратитесь к таблице для информации о контрольных лампах. Обратитесь к разделу *СИСТЕМА МОНИТОРИНГА* для более подробной информации о неисправностях контрольных ламп.

КОНТРОЛЬНЫЕ ЛАМПЫ	СООБЩЕНИЕ НА ДИСПЛЕЕ	ОПИСАНИЕ
	MAINTENANCE REMINDER	Необходимо техническое обслуживание. Предоставьте гидроцикл авторизованному дилеру Sea-Doo для выполнения технического обслуживания и для сброса соответствующего индикатора.
	LOW-FUEL	Низкий уровень топлива — приблизительно 25% объема топливного бака, 14 л, или неисправность датчика уровня топлива.
	Сообщение отсутствует	Элемент недоступен для данной модели
	Сообщение отсутствует	Элемент недоступен для данной модели
	Сообщение в виде бегущей строки SPORT MODE	Включен спортивный режим. Обратитесь к разделу <i>РЕЖИМЫ ЭКСПЛУАТАЦИИ</i> .

5) Указатель уровня топлива

Сегментный индикатор, расположенный в правой нижней части многофункционального цифрового дисплея, во время движения постоянно отображает остаток топлива в баке.



Когда топливный бак заправлен полностью, отображаются 8 сегментов индикатора. Верхний сегмент индикатора не используется.

Предупреждение о низком уровне топлива

Данное предупреждение включается в случае, если отображаются только 2 сегмента (примерно 25% емкости топливного бака или 14 л).

ПРЕДУПРЕЖДЕНИЕ О НИЗКОМ УРОВНЕ ТОПЛИВА	
Два последних сегмента на указателе	Мигает
Символ топливного бака (ЖК)	
Звуковое оповещение (один длинный сигнал)	
Сообщение в виде бегущей строки LOW FUEL WARNING (ПРЕДУПРЕЖДЕНИЕ О НИЗКОМ УРОВНЕ ТОПЛИВА)	Периодически

6) Индикатор положения системы VTS

Индикатор положения системы VTS, расположенный в левой нижней части цифрового дисплея, показывает текущий дифферент гидроцикла.

Выбранная установка дифферента отображается на индикаторе одним сегментом и показывает соответствующий дифферент гидроцикла.



Обратитесь к подразделу **УКАЗАНИЯ ПО ЭКСПЛУАТАЦИИ** для более подробной информации об использовании системы VTS.

7) Индикатор положения системы iS

Элемент недоступен для данной модели.

8) Цифровой дисплей

На цифровом дисплее отображаются различные показания, согласно выбору водителя (функция ДИСПЛЕЙ многофункционального дисплея).



Доступные показания зависят от модели гидроцикла и установленного дополнительного оборудования.

ДОСТУПНЫЕ ПОКАЗАНИЯ ЦИФРОВОГО ДИСПЛЕЯ	RXP-X
Скорость движения гидроцикла	Отображается по умолчанию
Частота вращения коленчатого вала двигателя	X
Температура двигателя	X
Температура воды в акватории	Н/Д
Часы	X
Настройки учебного ключа	X
Установка круиз-контроля (CRUISE SPEED)	-
Режим малого хода (SLOW SPEED)	-
Предварительные настройки VTS	X
Настройки VTS (через информационный центр)	Н/Д
Настройки режима буксировки воднолыжника	Н/Д
Расход топлива (мгновенный и средний)	X
Запас хода (расстояние и время)	X
Время прохождения круга	X
Максимальная скорость / частота вращения коленчатого вала Средняя скорость / частота вращения коленчатого вала	X
Высотомер	Н/Д
X = означает базовые элементы, - = обратитесь к авторизованному дилеру, Н/Д = недоступные элементы	

При первом включении информационного центра на цифровом дисплее отображаются последние выбранные показания.

9) Многофункциональный дисплей

Многофункциональный дисплей используется для:

- отображение сообщения WELCOME при включении питания;
- отображение сообщения о распознавании ключа;
- отображение различных показаний, выбранных водителем;
- включение и настройка различных функций и режимов работы;
- отображение сообщений, отображаемых в виде «бегущей строки», о включении режимов или неисправностях систем;
- отображение кодов неисправностей.

ПРИМЕЧАНИЕ: По умолчанию на многофункциональном дисплее отображаются показания компаса.

10) Глубиномер

Элемент недоступен для данной модели.

11) Термометр

Элемент недоступен для данной модели.

12) Счетчик моточасов (HR)

На дисплее непрерывно выводится наработка двигателя гидроцикла в часах.



13) Индикатор положения системы iBR

Отображает положение отражателя системы iBR.

- N (нейтраль).
- F (передний ход).
- R (задний ход).



ИНДИКАТОР ПОЛОЖЕНИЯ СИСТЕМЫ iBR

14) Компас

Показания модуля GPS, размещенного в информационном центре, отображаются на многофункциональном дисплее.

При управлении движущимся гидроциклом многофункциональный дисплей, как правило, отображает главные и вспомогательные румбы, а также азимут для определения положения гидроцикла.

Чтобы на дисплее отображались показания компаса, GPS-приемник должен находиться в зоне уверенного приема сигналов навигационных спутников.

Это подтверждается тем, что на цифровом дисплее отображается соответствующий индикатор.



КОМПАС

1. Показания компаса
2. Индикатор работы компаса

ПРИМЕЧАНИЕ: Показания компаса доступны только, когда скорость движения гидроцикла превышает 5 км/ч.

⚠ ПРЕДОСТЕРЕЖЕНИЕ

Используйте компас только для приблизительного ориентирования. Не следует использовать компас в качестве точного навигационного прибора.

15) Индикатор давления во впускном коллекторе



ИНДИКАТОР ДАВЛЕНИЯ ВО ВПУСКНОМ КОЛЛЕКТОРЕ

Индикатор давления во впускном коллекторе отображает значение давления во впускном коллекторе двигателя создаваемым нагнетателем.

Управление многофункциональным дисплеем

После включения электрооборудования и окончания самодиагностики информационного центра, на дисплей будет выведено сообщение в виде бегущей строки WELCOME ABOARD SEA-DOO (ДОБРО ПОЖАЛОВАТЬ НА БОРТ SEA-DOO). После приветственного сообщения иные сообщения на дисплей выводиться не будут до тех пор, пока гидроцикл не будет приведен в действие.

При движении гидроцикла на многофункциональном дисплее отображается компасный курс или сообщения системы мониторинга (в виде бегущей строки).

Многофункциональный дисплей также используется для вывода меню, позволяющего изменять выводимые на него показания, режимов работы гидроцикла, установок, кодов обнаруженных неисправностей, таймера прохождения круга.

⚠ ПРЕДОСТЕРЕЖЕНИЕ

Выбор различных режимов работы цифрового дисплея и систем или изменение настроек должно выполняться только когда гидроцикл не двигается. Осуществлять выбор различных указанных функций во время движения гидроцикла не рекомендуется, так как это может отвлекать ваше внимание от окружающей обстановки.



ПРИМЕЧАНИЕ: Для изменения отображаемых единиц измерения и языка обратитесь к авторизованному дилеру Sea-Doo

Выбор функции

При управлении движущимся гидроциклом многофункциональный дисплей, как правило, отображает компасный курс и азимут движения гидроцикла.

Для выбора различных доступных функций многофункционального дисплея, нажмите кнопку MODE несколько раз, пока не отобразится название необходимой функции:

- LAP TIME (время прохождения круга)
- FUEL CONSUMPTION (расход топлива)
- VTS MODE (установка дифференциала)
- DISPLAY (дисплей)
- FAULT CODES (коды неисправности)
- KEY MODE (режим работы ключа)
- SETTINGS (настройки).

Нажмите кнопку SET для выбора соответствующей функции.

ПРИМЕЧАНИЕ: Вывод кодов неисправностей осуществляется, только когда существует действующая неисправность. Функция настройки доступна, только если двигатель остановлен. Функция режима работы ключа доступна, только при использовании нормального ключа.

Описание функции

Время прохождения круга

Функция записи времени прохождения круга может быть использована для записи до 50 различных попыток.

Для активации функции записи времени прохождения круга необходимо выполнить следующее:

1. Нажимайте кнопку MODE, пока на многофункциональном дисплее не отобразится LAP TIME.



2. Нажмите кнопку SET для выбора функции, функция будет активирована и соответствующие показания будут отображаться на дисплее.



3. Для запуска таймера нажмите кнопку SET.

ПРИМЕЧАНИЕ: Таймер запускается незамедлительно после нажатия кнопки SET.

4. Для записи каждого времени прохождения круга нажимайте на кнопку SET в начале каждого круга.

ПРИМЕЧАНИЕ: Время прохождения круга сохранится, счетчик кругов, расположенный на цифровом дисплее, будет отсчитывать количество записанных кругов, а таймер продолжит отсчет.

5. Чтобы сохранить время прохождения последнего круга и остановить таймер нажмите кнопку MODE.

Для отображения времени прохождения каждого из кругов, используйте кнопку ВВЕРХ/ВНИЗ. Счетчик кругов показывает номер круга, время прохождения которого отображается.

Чтобы просмотреть общее время прохождения всех записанных кругов, нажимайте кнопку ВВЕРХ/ВНИЗ, пока на счетчике кругов не отобразится ALL.



Для сброса таймера и счетчика кругов нажмите и удерживайте кнопку SET, пока показания таймера и счетчика не обнулятся.

Расход топлива

Функция FUEL CONSUMPTION позволяет отображать информацию о расходе топлива четырьмя различными способами.

- мгновенный расход топлива в час (галлонов/ч или л/ч);
- средний расход топлива в час (галлонов/ч или л/ч);
- запас хода по расстоянию (мили или километры);
- запас хода по времени (часы или минуты);

Функции отслеживания расхода топлива не включены постоянно.

Функция отслеживания расхода топлива становится активна только, когда она выбрана для отображения на цифровом дисплее.

Когда на многофункциональном дисплее появляется индикация низкого уровня топлива, значение параметров «TIME TO EMPTY» и «DISTANCE TO EMPTY» обнуляются, если эти параметры выбраны для отображения.

Для отображения информации о расходе топлива выполните следующее:

1. Нажимайте кнопку MODE, пока на многофункциональном дисплее не отобразится FUEL CONSUMPTION.

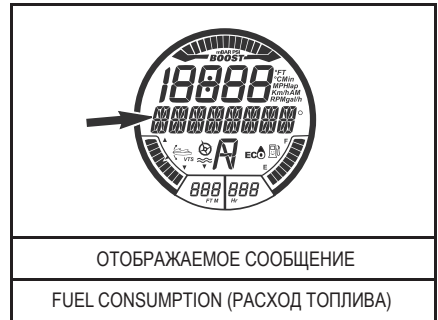

2. Нажимая кнопку ВВЕРХ/ВНИЗ, выберите необходимый режим отображения информации о расходе топлива.

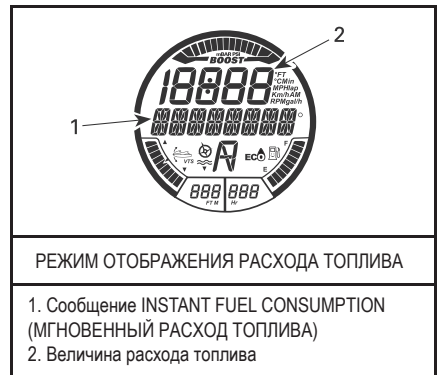

3. Нажмите кнопку SET, чтобы сохранить настройки и вернуться в основной режим работы дисплея.

ПРИМЕЧАНИЕ: Величина расхода топлива будет отображаться на цифровом дисплее. Дважды нажмите кнопку SET, чтобы сбросить показания счетчика среднего расхода топлива. На дисплее на короткое время отобразится «0».

Установка дифференциала

Функция VTS MODE используется для изменения настроек данной системы или предварительных установок. Для получения дополнительной информации обратитесь к подразделу **УКАЗАНИЯ ПО ЭКСПЛУАТАЦИИ**.

Дисплей

Функция DISPLAY используется для изменения показаний, отображаемых на цифровом дисплее. Обратитесь к главе *ИЗМЕНЕНИЕ ПОКАЗАНИЙ ЦИФРОВОГО ДИСПЛЕЯ*.

Коды неисправностей

Функция FAULT CODES используется для отображения кодов действующих неисправностей. Обратитесь к разделу *СИСТЕМА МОНИТОРИНГА*.

Режим работы ключа

Функция KEY MODE используется для изменения настроек, соответствующих учебному ключу. Обратитесь к разделу *РЕЖИМЫ ЭКСПЛУАТАЦИИ*.

Настройки

Функция SETTINGS используется для:

– настройки часов. Обратитесь к подразделу *НАСТРОЙКА МНОГООФУНКЦИОНАЛЬНОЙ ПАНЕЛИ ПРИБОРОВ*

– функция блокировки автоматки системы iBR для нужд технического обслуживания.

Изменение показаний цифрового дисплея

Чтобы изменить показания цифрового дисплея, выполните следующее:

1. Нажимайте кнопку MODE, расположенную на правой рукоятке штурвала, пока на многофункциональном дисплее не отобразится DISPLAY.



2. Нажмите кнопку SET, чтобы выбрать функцию DISPLAY.

3. Нажимайте на кнопку ВВЕРХ/ВНИЗ до появления необходимых показаний.

– RPM (частота вращения коленчатого вала);

– SPEED (скорость);

– ENGINE TEMP (температура двигателя);

– TOP SPEED (максимальная скорость);

– AVG SPEED (средняя скорость);

– TOP RPM (максимальная частота вращения коленчатого вала);

– AVG RPM (средняя частота вращения коленчатого вала);

– CLOCK (часы).



4. Нажмите кнопку SET, чтобы выбрать и сохранить предпочтительные показания или выждите, пока истечет время ожидания. Последние отображаемые показания будут автоматически сохранены.

На цифровом дисплее используются следующие условные обозначения.

– FT или M (футы или метры);

– RPM (частота вращения коленчатого вала);

– MPH или Km/h (мили/час или км/час);

– °F или °C (температура по Фаренгейту или Цельсию);

– AM или PM (время до или после 12 часов дня).

– Gal/h или L/h (галлонов/час или литров/час).

Сброс показаний цифрового дисплея

Могут быть сброшены следующие показания цифрового дисплея:

- средний расход топлива;
- максимальная скорость;
- средняя скорость;
- максимальная частота вращения коленчатого вала;
- средняя частота вращения коленчатого вала.

Для сброса показаний дважды нажмите кнопку SET. На цифровом дисплее на короткое время отобразится «0».

ПРИМЕЧАНИЕ: Каждая из указанных функций становится активна, ТОЛЬКО когда она выбрана для отображения на цифровом дисплее.

Настройка многофункционального цифрового дисплея

Установка часов

1. Нажимайте кнопку MODE, пока на многофункциональном дисплее не отобразится SETTINGS.



2. Нажимая кнопку ВВЕРХ/ВНИЗ, выберите CLOCK.

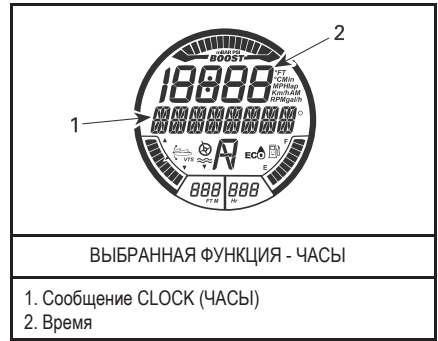

3. Нажмите кнопку SET, чтобы выбрать функцию. На дисплее будет выведено сообщение CHANGE CLOCK OFFSET.



4. Нажимайте кнопку ВВЕРХ/ВНИЗ, чтобы установить текущее время.

5. Нажмите кнопку SET, чтобы сохранить настройки и вернуться в основной режим работы дисплея.

ПРИМЕЧАНИЕ: Часы используют сигнал GPS для установки времени в соответствии с временем по Гринвичу (GMT). При установке часов можно изменять значение только в поле «часы».

Изменение единиц измерения и языка отображения информации

Информация на многофункциональном дисплее может отображаться как в метрических единицах измерения, так и в единицах измерения, принятых в США и Великобритании, а также на различных языках.

Для изменения единиц измерения или языка отображения информации на многофункциональном дисплее обращайтесь к авторизованному дилеру Sea-Doo.

ОБОРУДОВАНИЕ

ПРИМЕЧАНИЕ: Некоторые из предупреждающих табличек не представлены на иллюстрациях. За дополнительной информацией о предупреждающих табличках обратитесь к подразделу *ПРЕДУПРЕЖДАЮЩИЕ ТАБЛИЧКИ*.

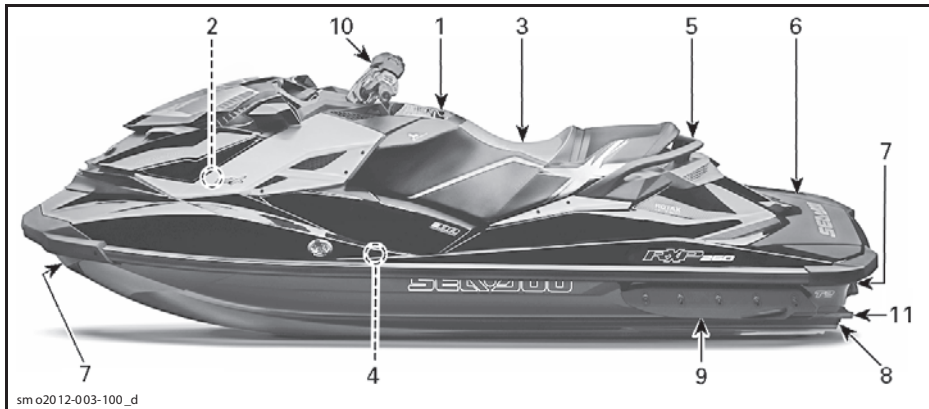

ТИПОВОЙ ВАРИАНТ - RXP-X

1) Перчаточный ящик

Это небольшое удобное отделение используется для хранения предметов личного пользования.

Для доступа в перчаточный ящик откройте защелку крышки.



ТИПОВОЙ ВАРИАНТ — ПЕРЧАТОЧНЫЙ ЯЩИК
1. Защелка крышки

2) Носовое багажное отделение

Удобное отделение для перевозки личных вещей.

В носовом багажном отделении также находятся два держателя для размещения средств обеспечения безопасности; один для огнетушителя, а другой для медицинской аптечки (не входят в комплект поставки).

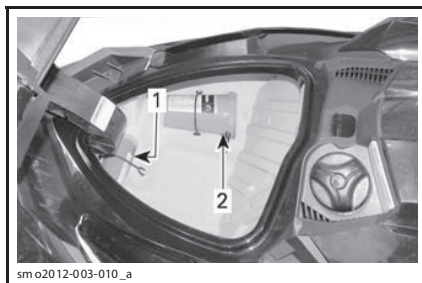

НОСОВОЕ БАГАЖНОЕ ОТДЕЛЕНИЕ
1. Огнетушитель, закрепленный в держателе
2. Аптечка, закрепленная в держателе

Чтобы открыть крышку носового багажного отделения, потяните рычаг защелки вверх. Всегда закрывайте крышку носового багажного отделения во время движения.

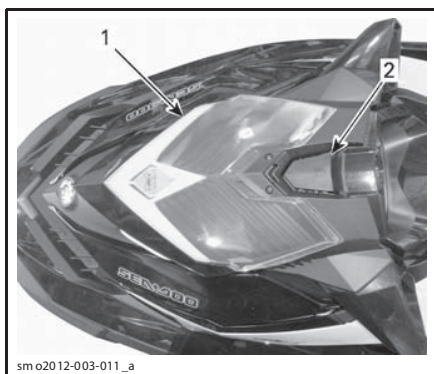

ТИПОВОЙ ВАРИАНТ

1. Крышка носового багажного отделения
2. Рычаг защелки

▲ ПРЕДОСТЕРЕЖЕНИЕ

Не следует перевозить в багажном отделении незакрепленные, тяжелые, острые или хрупкие предметы. Масса перевозимого груза не должна превышать 9 кг. Движение гидроцикла с открытой крышкой любого багажного отделения запрещено. Данное багажное отделение не является водонепроницаемым.

3) Сиденье

Данная модель гидроцикла оснащена эргономичным сиденьем, сужающимся к передней части. Сиденье оснащено специальными элементами для фиксации коленей. Данные элементы позволяют расположить ноги ближе к внутренним частям подножек, что позволяет значительно уменьшить усталость верхней части тела и улучшить управляемость во время выполнения поворотов.

Сиденье предназначено для размещения водителя и одного пассажира

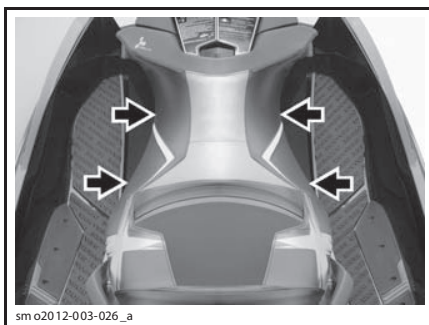

sm o20 12-003-026_a

ЭРГОНОМИЧНОЕ СИДЕНЬЕ

Снятие сиденья

Чтобы снять сиденье, потяните ручку защелки вверх и снимите заднюю часть сиденья с пальца фиксатора.

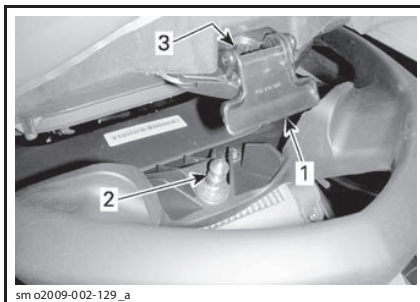

sm o2009-002-129_a

ТИПОВОЙ ВАРИАНТ — ЗАЩЕЛКА СИДЕНЬЯ

1. Рычаг защелки сиденья
2. Палец фиксатора
3. Отверстие под палец фиксатора

Для того чтобы снять сиденье с гидроцикла потяните его вверх и назад.

Установка сиденья

Чтобы установить сиденье, вставьте его переднюю часть в держатель.

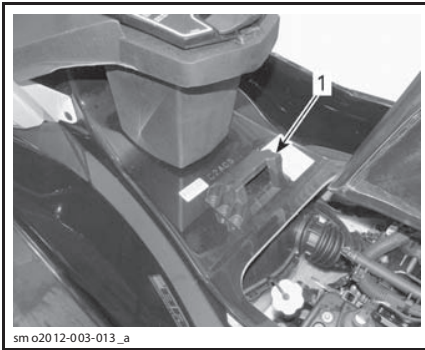

1. Передний держатель сиденья

Совместив защелку сиденья с пальцем фиксатора, энергично нажмите на заднюю часть вниз, чтобы зафиксировать сиденье на месте.

Попробуйте поднять заднюю часть сиденья, чтобы убедиться, что оно надежно закреплено.

▲ОСТОРОЖНО Убедитесь, что палец фиксатора надежно закреплен в защелке.

4) Подножки

Водителю и пассажиру необходимо держать ноги на предназначенных для этого подножках в течение всего времени поездки.

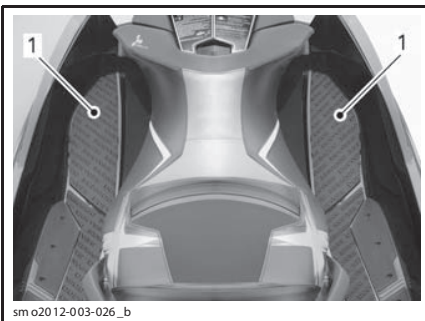

1. Подножки

Наклонные подножки позволяют водителю удерживаться на гидроцикле во время выполнения крутых поворотов.

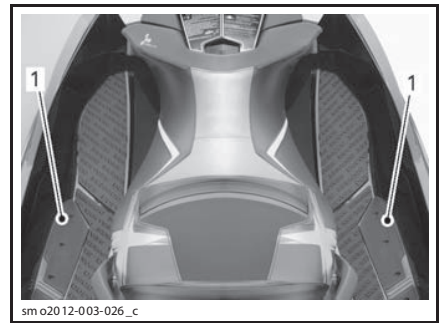

1. Наклонные подножки водителя

5) Ремень для хвата

Ремень на сиденье обеспечивает пассажиру возможность держаться во время движения.

Также пассажир имеет возможность держаться за боковые части формованного поручня, расположенного в задней части сиденья. Задняя часть формованного поручня может служить опорой при подъеме на гидроцикл из воды.

ВНИМАНИЕ Не используйте формованный поручень для буксировки чего-либо или для подъема гидроцикла.

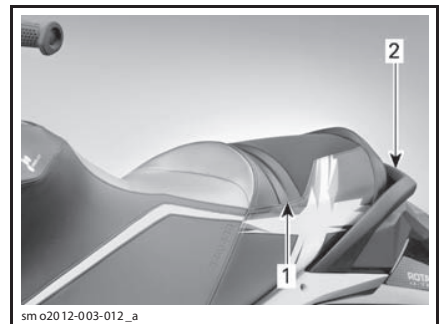

ТИПОВОЙ ВАРИАНТ — РЕМЕНЬ И ПОРУЧЕНЬ

1. Ремень
2. Формованный поручень

6) Посадочная платформа

Кормовая часть палубы может использоваться в качестве посадочной платформы.

Задние части подножек, расположенные рядом с посадочной платформой, используется как подножки для наблюдателя, обращенного лицом в сторону кормовой части гидроцикла, при буксировке лыжника/вейкбордиста, надувного плавсредства.

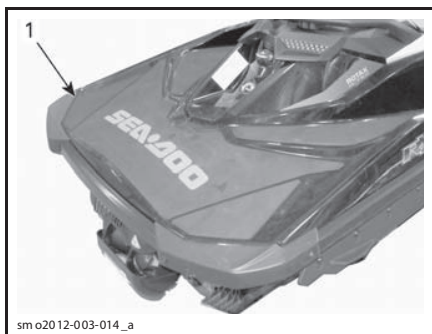

1. Посадочная платформа

7) Носовая и кормовые буксирные петли

Петли предназначены для швартовки гидроцикла к причалу или трейлеру.

Носовая буксирная петля

На территории Северной Америки.

Носовая буксирная петля совместима с системой iCatch. Она может использоваться с трейлером Sea-Doo Move, оснащённым системой iCatch.

ПРИМЕЧАНИЕ: При использовании обычного трейлера выполнения особых операций не требуется.

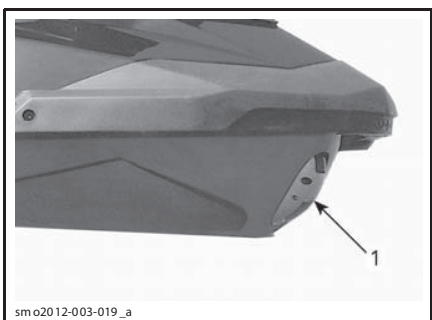

1. Крепление iCatch

За пределами Северной Америки

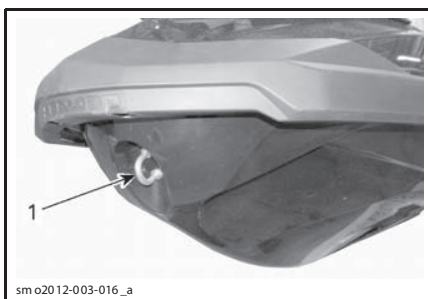

ТИПОВОЙ ВАРИАНТ — ЕВРОПЕЙСКИЕ МОДЕЛИ

1. Носовая буксирная петля

Кормовые буксирные петли



ТИПОВОЙ ВАРИАНТ

1. Кормовые буксирные петли

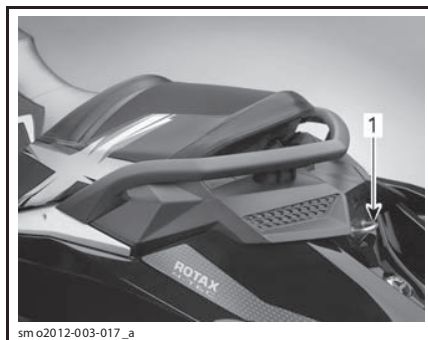

1. Кормовая буксирная петля

8) Трюмные сливные пробки

Выверните сливные пробки, когда гидроцикл находится на прицепе. Это поможет стечь воде, скопившейся внутри корпуса, и поможет предотвратить образование конденсата.

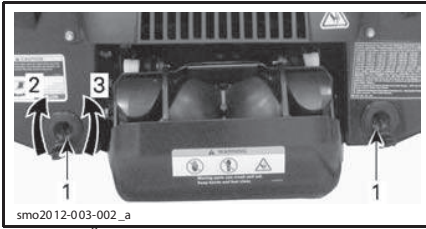

ТИПОВОЙ ВАРИАНТ — РАСПОЛОЖЕНИЕ ПРОБОК СЛИВНЫХ ОТВЕРСТИЙ

1. Пробки сливных отверстий
2. Затянуть
3. Ослабить

ВНИМАНИЕ Убедитесь, что пробки сливных отверстий надежно затянуты, прежде чем спускать гидроцикл на воду.

9) Регулируемые спонсоны

Регулируемые спонсоны служат для изменения поперечной остойчивости гидроцикла.

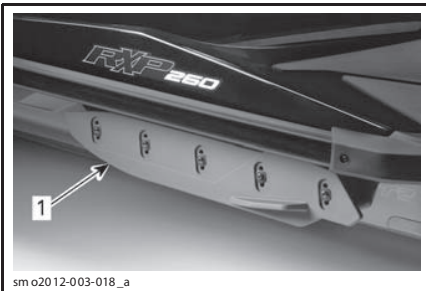

ПОКАЗАН ЛЕВЫЙ БОРТ
1. Регулируемый спонсон

Указания по регулировке спонсонов

Спонсоны могут быть установлены в одно из трех положений.

⚠ ПРЕДОСТЕРЕЖЕНИЕ

После проведения регулировки спонсонов уделите время знакомству с изменившейся управляемостью гидроцикла.

УКАЗАНИЯ ПО РЕГУЛИРОВКЕ СПОНСОНОВ

Race	Увеличивает поперечную остойчивость гидроцикла для наилучшей управляемости при маневрировании. Данное положение НЕ РЕКОМЕНДУЕТСЯ использовать при движении с пассажиром.
Sport (заводская установка)	Сбалансированное положение между установками Sport и Freeride. Предпочтительное положение для обычных условий движения для движения с пассажиром.
Freeride	Снижает поперечную остойчивость гидроцикла для более свободного режима движения.

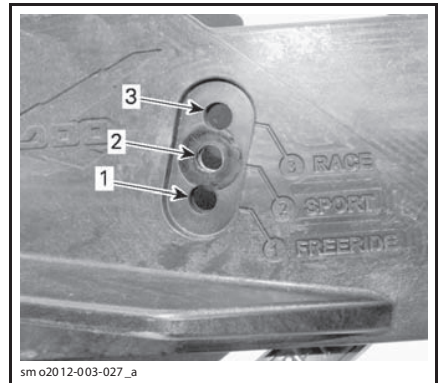

1. Freeride
2. Sport (заводская установка)
3. Race

Порядок регулировки спонсонов

ПРИМЕЧАНИЕ: Компания BRP настоятельно рекомендует выполнять эту регулировку у авторизованного дилера Sea-Doo.

Выкрутите и УТИЛИЗИРУЙТЕ 5 самостопорящихся винтов.

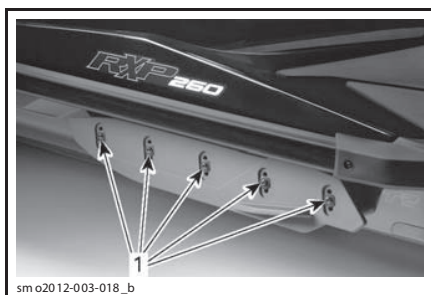

1. Самоподпорящиеся винты

Установите требуемое положение спонсона.

Установите **НОВЫЕ** самоподпорящиеся винты и затяните их указанным моментом затяжки.

⚠ ПРЕДОСТЕРЕЖЕНИЕ

При регулировке спонсонов самоподпорящиеся винты должны заменяться новыми и затягиваться указанным моментом. В противном случае может произойти отделение спонсона, что может привести к потере управления.

МОМЕНТ ЗАТЯЖКИ

Винты спонсона	(18 ± 2) Н•м
----------------	--------------

(P/N 250 000 572) (НЕОБХОДИМО ИСПОЛЬЗОВАТЬ НОВЫЕ ВИНТЫ)

Повторите предыдущие шаги с другой стороны.

⚠ ПРЕДОСТЕРЕЖЕНИЕ

Оба спонсона должны устанавливаться в одинаковое положение. Отсутствие спонсона или неравномерная регулировка неблагоприятно повлияют на управляемость и остойчивость гидроцикла, что может привести к потере управления.

10) Штурвал с настраиваемой эргономикой (AES)

Ширина штурвала и угловое положение органов управления могут настраиваться в соответствии с пожеланиями водителя посредством осевого перемещения и поворачивания рукояток штурвала.

ПРИМЕЧАНИЕ: Для выполнения эргономических регулировок обратитесь к авторизованному дилеру Sea-Doo.

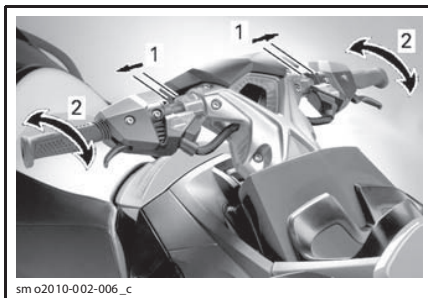

ЭРГОНОМИЧЕСКИЕ РЕГУЛИРОВКИ

1. Регулировка ширины штурвала
2. Регулировка углового положения органов управления

11) Транцевые пластинки

Транцевые пластинки, расположенные на днище гидроцикла обеспечивают необходимое положение носа гидроцикла в различных условиях эксплуатации.

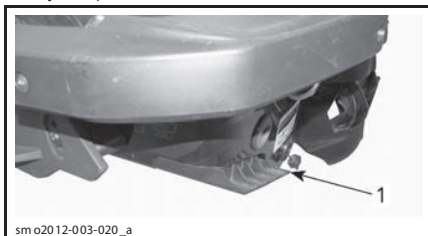

1. Показан левый борт - транцевая пластинка

ПЕРИОД ОБКАТКИ

Эксплуатация в период обкатки

Двигатель гидроцикла требует обкатки в течение 10 моточасов, прежде чем он сможет нормально работать на полную мощность.

В течение этого периода не следует открывать дроссельную заслонку более чем на 1/2—3/4. Однако в период обкатки полезны кратковременные ускорения с полностью открытой дроссельной заслонкой и движение с различными скоростями.

ВНИМАНИЕ Продолжительные ускорения с полностью открытой дроссельной заслонкой, а также длительное движение с постоянной скоростью недопустимо в период обкатки

Режим обкатки

Данная модель имеет программный режим обкатки, призванный обеспечить защиту двигателя в этот период.

В течение первых 5 часов система управления двигателем ограничивает максимальную частоту вращения коленчатого вала. Мощность двигателя в течение периода обкатки будет постепенно возрастать.

УКАЗАНИЯ ПО ЭКСПЛУАТАЦИИ

▲ПРЕДОСТЕРЕЖЕНИЕ

Перед поездкой всегда производите **КОНТРОЛЬНЫЙ ОСМОТР** гидроцикла. Ознакомьтесь с частями **ИНФОРМАЦИЯ ПО БЕЗОПАСНОСТИ** и **ИНФОРМАЦИЯ О СУДНЕ**, а также полностью ознакомьтесь с технологией iControl.

Если у Вас возникает недопонимание по какому-либо органу управления или инструкции, обратитесь к авторизованному дилеру Sea-Doo.

Посадка на гидроцикл

Как и при посадке на любое плавсредство, при посадке на гидроцикл следует проявлять осторожность, двигатель при этом должен быть выключен.

▲ПРЕДОСТЕРЕЖЕНИЕ

Посадка на борт гидроцикла и использование подножки разрешены только при **ВЫКЛЮЧЕННОМ** двигателе и снятом с выключателя колпачке шнура безопасности.

Посадка с пристани

При посадке с причала не торопясь поставьте одну ногу на ближайшую опорную площадку и перенесите вес тела на противоположный борт, удерживая гидроцикл за руль.

Затем перенесите ногу через сиденье и поставьте ее на другую опорную площадку. Оттолкните гидроцикл от причала.



Посадка из воды

Убедитесь, что глубина под нижней точкой днища гидроцикла составляет не менее 90 см.

Учтите, что при наличии пассажиров осадка судна увеличивается. Придерживайтесь указанной выше глубины, так как камни, песок, галька могут попасть в водометный движитель.

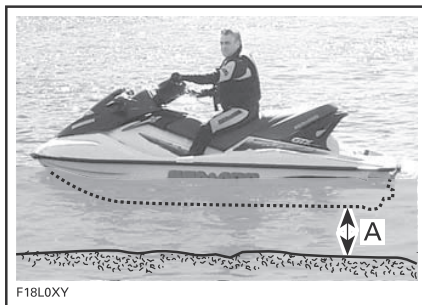

А. Глубина под нижней точкой днища, когда все пассажиры находятся на борту, должна быть не менее 90 см

ВНИМАНИЕ Запуск двигателя или движение на гидроцикле по мелководью могут повредить детали водометного движителя.

Один водитель

Одной рукой ухватитесь за формованный поручень позади сиденья.

Другой рукой возьмитесь за край посадочной платформы. Подтянитесь вверх, чтобы вы смогли опереться коленом о посадочную платформу.

ВНИМАНИЕ Использование компонентов водометного движителя при подъеме на борт категорически запрещено.

Удерживая обе руки на поручне для захвата, находящемся позади сиденья, встаньте на посадочную платформу.



sm o2009-002-143



sm o2009-002-146



sm o2009-002-144

Ухватитесь за ремень для захвата, для поддержания равновесия, и шагните вперед на подножки, расположенные с обеих сторон сиденья.



sm o2009-002-145

Сядьте верхом на сиденье.

Водитель с пассажиром

Водитель поднимается на борт гидроцикла, как описано выше.



sm o2009-002-149



sm o2009-002-150

⚠ ПРЕДОСТЕРЕЖЕНИЕ

Посадка на борт гидроцикла и использование подножки разрешены только при ВЫКЛЮЧЕННОМ двигателе и снятом с выключателя колпачке шнура безопасности.

На беспокойной акватории пассажир, находящийся в воде, может придержать гидроцикл от качки, облегчая посадку водителя.

Запуск двигателя

▲ ПРЕДОСТЕРЕЖЕНИЕ

Перед запуском двигателя, водитель и пассажир (-ы) должны:

- всегда занимать правильное положение на сиденье гидроцикла;
- крепко держаться за поручни или за талию сидящего впереди;
- быть одетыми в необходимую защитную одежду, включая сертифицированный индивидуальный спасательный жилет (ИСЖ) и нижнюю часть гидрокостюма.

ВНИМАНИЕ Прежде чем запустить двигатель, необходимо убедиться, что между дном водоема и самой нижней точкой задней части днища корпуса есть минимум 90 см, при условии, что все пассажиры заняли свои места. В противном случае может произойти повреждение компонентов водометного движителя.

1. Подсоедините карабин шнура безопасности к вашему ИСЖ или запястью (требуется браслет на запястье).
2. Крепко возьмитесь за руль левой рукой и поставьте обе ноги на опорные площадки.
3. Однократно нажмите кнопку запуска/остановки двигателя для подачи напряжения в электрическую систему.
4. Подсоедините шнур безопасности к выключателю двигателя.
5. Чтобы запустить двигатель, нажмите и держите кнопку запуска/остановки двигателя.
6. Сразу после того, как двигатель заработает, незамедлительно отпустите кнопку запуска/остановки двигателя.

▲ ПРЕДОСТЕРЕЖЕНИЕ

Карабин шнура безопасности должен быть пристегнут к спасательному жилету или запястью (требуется браслет на запястье) при запуске двигателя и движении на гидроцикле.

ВНИМАНИЕ Во избежание перегрева электрического стартера не держите кнопку запуска/остановки двигателя в нажатом положении более 10 секунд. Между последовательными попытками пуска двигателя делайте паузы, необходимые для охлаждения стартера.

ПРИМЕЧАНИЕ: Если двигатель остановлен в результате нажатия кнопки запуска/остановки двигателя без отсоединения шнура безопасности, он может быть запущен вновь в течение 3 минут. По истечении этого времени, снимите шнур безопасности и выполните процедуру запуска двигателя с самого начала.

Остановка двигателя

▲ ПРЕДОСТЕРЕЖЕНИЕ

Для сохранения управляемости гидроцикла двигатель должен работать до полной остановки гидроцикла.

Двигатель может быть остановлен двумя способами:

- нажатием кнопки запуска/остановки двигателя, или
- снятием колпачка шнура безопасности с выключателя двигателя.

▲ ПРЕДОСТЕРЕЖЕНИЕ

Не оставляйте присоединенный шнур безопасности при сходе с гидроцикла. Это поможет предотвратить угон гидроцикла или случайный пуск двигателя детьми или другими лицами.

Как включить нейтраль

⚠ ПРЕДОСТЕРЕЖЕНИЕ

Коленчатый вал двигателя и импеллер продолжают вращаться, даже когда система iBR находится в нейтральном положении. Не приближайтесь к водометному движителю гидроцикла.

При первом запуске гидроцикла система iBR автоматически устанавливает отражатель системы iBR в нейтральное положение.

Чтобы включить нейтраль в режиме движения вперед, нажмите и отпустите рычаг iBR.

Чтобы включить нейтраль в режиме движения назад, отпустите рычаг iBR и рычаг дроссельной заслонки.

Регулировка нейтрального положения отражателя iBR

Если в нейтрале гидроцикл медленно движется вперед или назад, можно выполнить регулировку нейтрального положения системы iBR.

ПРИМЕЧАНИЕ: Причиной перемещения гидроцикла, находящегося на нейтрале, может быть ветер или течение.

Если гидроцикл движется вперед, кратковременно нажмите кнопку ВНИЗ системы VTS.

Если гидроцикл движется назад, кратковременно нажмите кнопку ВВЕРХ системы VTS.

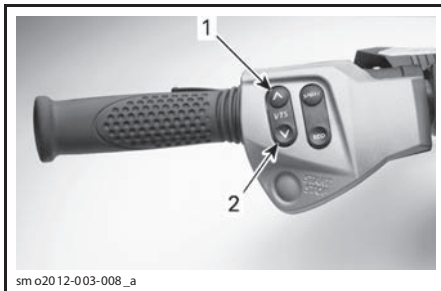

ТИПОВОЙ ВАРИАНТ — КНОПКА УПРАВЛЕНИЯ СИСТЕМЫ VTS

1. Дифференциал на корму
2. Дифференциал на нос

ПРИМЕЧАНИЕ: Нажимайте кнопку ВВЕРХ/ВНИЗ системы VTS, пока не будет достигнута правильная регулировка и движение гидроцикла не прекратится.

Как включить передний ход

Режим переднего хода включается при нажатии на рычаг управления дроссельной заслонкой.

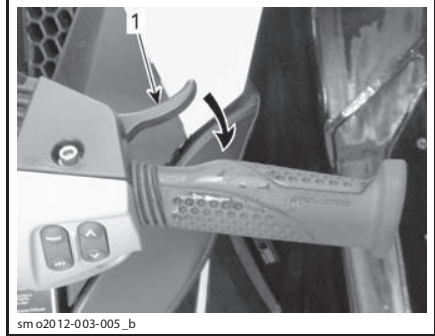

sm o20 12-003-005_b

ВКЛЮЧЕНИЕ РЕЖИМА ПЕРЕДНЕГО ХОДА
1. Рычаг управления дроссельной заслонкой

Как включить и использовать задний ход

Режим заднего хода может быть включен только, когда скорость движения гидроцикла находится в интервале от холостого хода до порогового значения, — 14 км/ч (при движении вперед).

⚠ ПРЕДОСТЕРЕЖЕНИЕ

В случае, если скорость течения равна или больше 14 км/ч, включение заднего хода невозможно, так как пороговая скорость для включения заднего хода будет превышена.

Для включения режима заднего хода рычаг iBR, расположенный на левой стороне руля, должен быть нажат по крайней мере на 25% его хода.

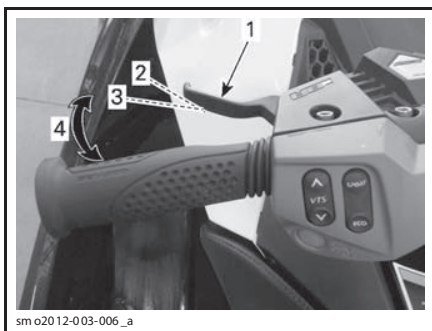
**ТИПОВОЙ ВАРИАНТ — РЫЧАГ iBR**

1. Рычаг управления системы iBR
2. Исходное положение рычага
3. Приблизительно 25%
4. Рабочий диапазон

В процессе управления гидроциклом, при установленном рычаге iBR положение заднего хода, рычаг дроссельной заслонки может применяться для регулирования оборотов коленчатого вала двигателя и, соответственно, силы обратной тяги, производимой гидроциклом.

Одновременно управляя рычагами iBR и дроссельной заслонки, Вы можете более точно регулировать тягу при движении задним ходом. Повышенные обороты приведут к повышению уровня турбулентности и уменьшат эффективность движения задним ходом.

ПРИМЕЧАНИЕ: Обороты коленчатого вала двигателя будут снижены до оборотов холостого хода, всякий раз когда изменяется положение рычага iBR.

Отпустите рычаг iBR для завершения движения задним ходом.

Действуйте рычагом дроссельной заслонки, для компенсации остаточного движения задним ходом, после отпущания рычага iBR.

⚠ ПРЕДОСТЕРЕЖЕНИЕ

При движении задним ходом функция торможения неэффективна.

При движении задним ходом мощность двигателя ограничена, что ограничивает скорость движения задним ходом.

⚠ ПРЕДОСТЕРЕЖЕНИЕ

В режиме заднего хода всегда двигайтесь на малой скорости и, насколько это возможно, непродолжительное время. Прежде чем начать движение назад, убедитесь, что позади гидроцикла отсутствуют какие-либо препятствия или люди.

При движении задним ходом, поворачивайте руль в противоположном направлении от желаемого направления поворота кормы гидроцикла. Например, для поворота кормы гидроцикла в левую сторону, переложите штурвал направо.



F18J08Z

ТИПОВОЙ ВАРИАНТ — ИСПОЛЬЗУЙТЕ ПРОТИВОПОЛОЖНОЕ НАПРАВЛЕНИЕ ПОВОРОТА РУЛЯ ПРИ ДВИЖЕНИИ ЗАДНИМ ХОДОМ

⚠ ОСТОРОЖНО Направление переключения штурвала, при движении задним ходом, противоположно такому при движении передним ходом. Для поворота кормы влево, переложите штурвал вправо. Для поворота кормы вправо, переложите штурвал влево. Попрактикуйтесь в управлении гидроциклом при движении задним ходом на открытой акватории, для ознакомления с органами управления и управляемостью гидроцикла, прежде чем приступить к управлению гидроциклом в ограниченном пространстве.

Как включить и использовать систему торможения

⚠ ПРЕДОСТЕРЕЖЕНИЕ

- Для активации системы торможения, двигатель гидроцикла должен работать.
- Система торможения может быть активирована только при движении гидроцикла вперед и не оказывает влияния на скорость при движении назад.
- Тормозная система не в состоянии предотвратить снос гидроцикла возникающий в результате течения или ветра.

Система торможения может быть активирована только при движении гидроцикла вперед и при условии, что скорость его движения не ниже 14 км/ч.

Система торможения приводится в действие и управляется, когда рычаг управления системы iBR, расположенный на левой стороне руля, нажимается, по крайней мере, на 25% его хода.

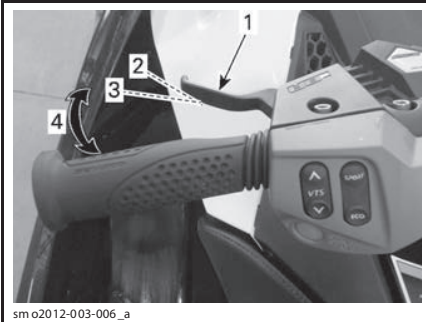

ТИПОВОЙ ВАРИАНТ — РЫЧАГ iBR

1. Рычаг управления системы iBR
2. Исходное положение рычага
3. Приблизительно 25%
4. Рабочий диапазон

⚠ ПРЕДОСТЕРЕЖЕНИЕ

Необходимо попрактиковаться в торможении в безопасном месте при различных скоростях движения, чтобы полностью привыкнуть к управлению гидроциклом.

При нажатии рычага управления системы iBR, сигналы, поступающие от рычага управления дроссельной заслонкой, игнорируются, и частота вращения коленчатого вала двигателя определяется только положением рычага управления системы iBR. Интенсивность торможения, таким образом, может задаваться только посредством рычага управления системы iBR.

Интенсивность замедления гидроцикла пропорциональна развиваемой тормозной силе. Чем сильнее нажат рычаг управления системы iBR, тем большая тормозная сила развивается.

ПРИМЕЧАНИЕ: Для регулировки интенсивности замедления плавно нажимайте рычаг управления системы iBR, и одновременно отпускайте рычаг управления дроссельной заслонкой.

⚠ ОСТОРОЖНО При торможении водитель и пассажиры должны смещаться в направлении, противоположном действию силы замедления, для предотвращения потери равновесия. При управлении гидроциклом водитель должен всегда держать руль за обе рукоятки. Все пассажиры должны крепко держаться за соответствующие рукоятки или за талию сидящего впереди.

⚠ ПРЕДОСТЕРЕЖЕНИЕ

Длина тормозного пути в значительной степени зависит от начальной скорости, загрузки, силы ветра, количества пассажиров, состояния акватории и интенсивности торможения задаваемой водителем. Корректируйте стиль вождения соответствующим образом.

Когда скорость движения гидроцикла опустится ниже 14 км/ч, режим торможения отключится и будет активирован режим движения задним ходом. Чтобы остановить гидроцикл в этот момент, отпустите рычаг iBR. В противном случае начнется движение назад.

⚠ОСТОРОЖНО При остановке гидроцикла созданный им спутный след будет догонять гидроцикл, и толкать его вперед. Убедитесь, что перед гидроциклом отсутствуют купающиеся или какие-либо препятствия.

Если рычаг управления дроссельной заслонкой нажат при отпускании рычага управления системы iBR, после короткой паузы, гидроцикл начнет движение вперед. Интенсивность ускорения будет пропорциональна силе нажатия рычага управления дроссельной заслонкой.

⚠ПРЕДОСТЕРЕЖЕНИЕ

Если после отпускания рычага управления системой iBR нет необходимости начинать движение вперед, так же отпустите и рычаг управления дроссельной заслонкой.

Когда во время движения впервые задействуется тормоз, позади гидроцикла вверх выбрасывается шлейф воды, это может привести к тому, что водитель следующего за вами гидроцикла на мгновение потеряет вас из виду.

⚠ПРЕДОСТЕРЕЖЕНИЕ

– Необходимо проинформировать водителя плавсредства, который планирует следовать за вами в колонне, о тормозных возможностях и маневренности вашего гидроцикла, о значении выбрасываемой вверх струй воды и необходимости поддерживать большую дистанцию между плавсредствами.

– Учитывайте, что другие суда, движущиеся за вами или поблизости, могут не иметь возможности остановиться также быстро.

Торможение при прохождении поворота

Для обеспечения управляемости в повороте не отпускайте рычаг управления дроссельной заслонкой. Однако при выполнении поворота система торможения iBR может активироваться,

как было описано выше. Будьте готовы сохранять равновесие, когда гидроцикл пересекает спутный след.

⚠ОСТОРОЖНО При замедлении и остановке гидроцикла при выполнении поворота, созданный им спутный след будет догонять гидроцикл, и толкать его в сторону. Приготовьтесь сохранять равновесие при пересечении спутного следа.

Маневрирование



F 18J09Y

Перекладка штурвала приводит к повороту сопла водомета в горизонтальной плоскости. Перекладка штурвала вправо приведет к повороту гидроцикла вправо, и наоборот. Во время выполнения поворота следует нажимать рычаг дроссельной заслонки.

⚠ПРЕДОСТЕРЕЖЕНИЕ

Для изменения направления движения гидроцикла следует поворачивать штурвал, одновременно нажимая рычаг дроссельной заслонки. Управляемость и маневренность гидроцикла зависят от количества пассажиров, нагрузки, состояния водной поверхности и погодных условий, таких как ветер.

В отличие от автомобиля поворот гидроцикла выполняется при нажатом рычаге дроссельной заслонки. Потренируйтесь в совершении поворотов, выбрав безопасную акваторию. Вы получите бесценный опыт ухода от столкновений.

▲ ПРЕДОСТЕРЕЖЕНИЕ

При отпускании рычага управления дроссельной заслонкой управляемость судна снижается и полностью исчезает при выключенном двигателе.

При движении с пассажиром (-ами) на борту управляемость гидроцикла изменяется, и от водителя требуется более высокое мастерство управления. Пассажиру следует держаться за ремень сиденья, задний формованный поручень или за талию сидящего впереди. Снизьте скорость движения и не совершайте резких и крутых поворотов. Избегайте движения с пассажиром по неспокойной воде.

Крутые повороты и другие специальные маневры

Любые крутые повороты или специальные маневры, при которых входные отверстия системы впуска воздуха продолжительное время будут находиться под водой, приведут к попаданию воды в трюм гидроцикла.

Двигателю внутреннего сгорания для нормальной работы требуется постоянный приток воздуха. По этой причине гидроцикл не может быть абсолютно герметичным.

ВНИМАНИЕ Если входные отверстия системы впуска воздуха оказываются погруженными под воду, при выполнении маневров, таких как длительное движение по кругу, прохождение носа гидроцикла сквозь волны или опрокидывании гидроцикла, то вода может попасть внутрь трюма гидроцикла и причинить серьезные повреждения деталям двигателя. Обратитесь к части **ГАРАНТИЙНЫЕ ОБЯЗАТЕЛЬСТВА**, содержащейся в данном Руководстве.

Система O.T.A.S.™ (помощь в управлении при отпущенном рычаге дроссельной заслонки)

Система O.T.A.S. обеспечивает дополнительную маневренность при отпущенном рычаге дроссельной заслонки.

Если водитель отпускает рычаг дроссельной заслонки в положение, соответствующее оборотам холостого хода, система OTAS увеличит частоту вращения коленчатого вала двигателя, чтобы обеспечить выполнение поворота.

После переключки руля в центральное положение обороты двигателя возвращаются к оборотам холостого хода.

Рекомендуется ознакомиться с данной системой при первой поездке на гидроцикле.

Как использовать систему регулировки дифферента (VTS)

Система регулировки дифферента (VTS), изменяя угол отклонения поворотного сопла в вертикальной плоскости, позволяет быстро и эффективно корректировать ходовой дифферент гидроцикла при изменении нагрузки, тягового усилия водомета, положения водителя и состояния акватории. Правильно настроенная система регулирования дифферента делает управление гидроциклом более легким, уменьшает его галопирование и обеспечивает большую продольную устойчивость.

Во время первых же поездок на гидроцикле водитель должен научиться правильно пользоваться системой регулирования дифферента на разных скоростных режимах с учетом состояния акватории. Дифферент на ноль чаще всего используется для прогулок на гидроцикле. Наилучшее значение дифферента для тех или иных условий подскажет ваш водительский опыт. Во время обкатки гидроцикла, когда высокие скорости противопоказаны, потренируйтесь в изменении системы регулирования дифферента.

Когда сопло направлено вверх, сила тяги реактивной струи приподнимает нос гидроцикла

(дифферент на корму). Это самая лучшая посадка судна на высокой скорости движения.

Когда сопло повернуто вниз, нос гидроцикла опускается (увеличивается дифферент на нос). Это улучшает динамику гидроцикла на поворотах. Радиус поворота и крен зависят от скорости движения и смещения центра тяжести тела водителя относительно гидроцикла. Для уменьшения галопирования рекомендуется отклонить сопло вниз и соответственно снизить скорость движения.

ПРИМЕЧАНИЕ: Работа системы VTS отображается указателем на панели информационного центра.



Система позволяет вручную регулировать дифферент, выбирать одну из двух предварительных установок, а также изменять настройки предварительных установок.

Методы регулировки дифферента

ДОСТУПНЫЕ МЕТОДЫ РЕГУЛИРОВКИ ДИФФЕРЕНТА	RXP-X 300
Кнопки системы VTS	X
Регулировка дифферента «двойным нажатием» на кнопки системы VTS	X
Предустановки дифферента	X
Регулировка дифферента через информационный центр	Н/Д
X = стандартное оборудование Опция = дополнительное оборудование Н/Д = недоступно	

Настройка системы VTS с помощью соответствующих кнопок

Доступно пять положений.

Во время движения гидроцикла вперед выполните следующее:

1. Чтобы поднять нос гидроцикла и выбрать следующую величину дифферента, нажмите кнопку ВВЕРХ системы VTS.

ПРИМЕЧАНИЕ: Если двигатель не работает в режиме движения вперед, изменение дифферента гидроцикла приведет только к изменению показаний указателя дифферента и изменению предварительных настроек положения сопла. Сопло начнет перемещаться только при включении переднего хода.

2. Чтобы опустить нос гидроцикла и выбрать следующее положение дифферента, нажмите кнопку ВНИЗ системы VTS.

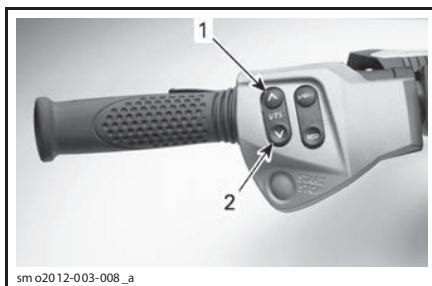

ТИПОВОЙ ВАРИАНТ — КНОПКИ СИСТЕМЫ VTS

1. Дифферент на корму
2. Дифферент на нос

ПРИМЕЧАНИЕ: Если нажать и удерживать кнопку системы VTS вверх или вниз, сопло водомета будет двигаться, пока кнопка не будет отпущена или пока не будет достигнуто крайнее верхнее или нижнее положение.



Использование предустановок дифферента

Можно выбрать две предустановки значения дифферента.

Для того чтобы установить наибольшее предустановленное значение дифферента, дважды быстро нажмите кнопку ВВЕРХ системы VTS (дифферент на корму).

Для того чтобы установить наименьшее предустановленное значение дифферента, дважды быстро нажмите кнопку ВНИЗ системы VTS (дифферент на нос).

ПРИМЕЧАНИЕ: Если введено только одно значение дифферента, дважды быстро нажмите на любую кнопку системы VTS (ВВЕРХ или ВНИЗ).

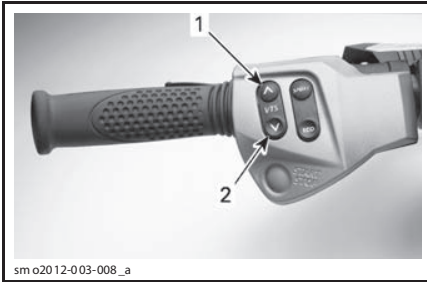

ДВАЖДЫ БЫСТРО НАЖМИТЕ НА КНОПКУ ВВЕРХ ИЛИ ВНИЗ СИСТЕМЫ VTS ДЛЯ ИСПОЛЬЗОВАНИЯ ПРЕДУСТАНОВОК

1. Наибольшее предустановленное значение дифферента
2. Наименьшее предустановленное значение дифферента

Запись предустановок дифферента

В систему VTS можно заранее внести две предустановки параметров дифферента, что позволяет быстро и эффективно регулировать дифферент гидроцикла.

Обе предварительные установки системы VTS установлены в положение 3, но они могут быть изменены в соответствии с предпочтениями водителя. Измененные водителем предустановки дифферента сохраняются в памяти, даже после полного выключения гидроцикла.

Для записи предустановок дифферента системы VTS:

1. Включите бортовую электрическую систему нажатием кнопки запуска/остановки двигателя.
2. Подсоедините шнур безопасности к выключателю двигателя.
3. Справа на руле нажимайте кнопку выбора режимов до появления сообщения VTS MODE (РЕЖИМ РЕГУЛИРОВКИ ДИФФЕРЕНТА).

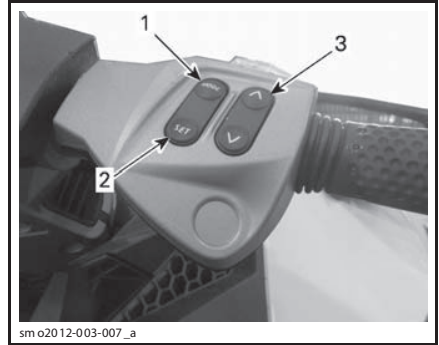

1. Кнопка выбора режимов (MODE)
2. Кнопка подтверждения (SET)
3. Кнопка ВВЕРХ/ВНИЗ



4. Справа на руле нажмите кнопку подтверждения для вывода сообщения PRESET 1 (ПРЕДУСТАНОВКА 1).

5. Нажатием кнопок ВВЕРХ/ВНИЗ системы VTS измените величину дифферента для ПРЕДУСТАНОВКИ 1. На дисплее над сообщением PRESET 1 будут отображаться установки от 1 до 9.

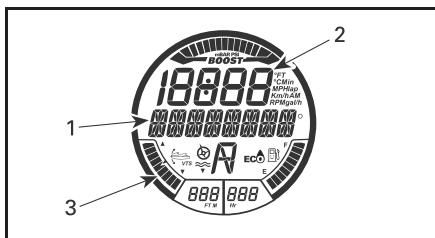

ВЫБРАННАЯ ФУНКЦИЯ - ПРЕДУСТАНОВКА 1

1. сообщение PRESET 1 (ПРЕДУСТАНОВКА 1)
2. номер предустановки системы VTS
3. величина дифферента на предустановке 1 (дифферент на нос)

6. Нажмите кнопку подтверждения для сохранения ПРЕДУСТАНОВКИ 1 и вывода на дисплей ПРЕДУСТАНОВКИ 2.

7. Нажатием кнопок ВВЕРХ/ВНИЗ системы VTS измените величину дифферента для ПРЕДУСТАНОВКИ 2. На дисплее над сообщением PRESET 2 будут отображаться установки от 1 до 9.

8. Нажмите кнопку подтверждения (SET), чтобы сохранить настройки и вернуться в основной режим работы дисплея.

Система VTS сравнит установленные величины дифферента, наибольшее значение будет соответствовать кнопке ВВЕРХ, а наименьшее — кнопке ВНИЗ.

Если обе предварительные установки одинаковые, обеим кнопкам будет соответствовать одна настройка.

Регулировка дифферента кнопками MODE и SET.

При включенном режиме движения вперед выполните следующее:

1. Нажимайте кнопку выбора режимов (MODE), до появления сообщения VTS.
2. Справа на руле нажимайте кнопки ВВЕРХ/ВНИЗ для изменения дифферента.

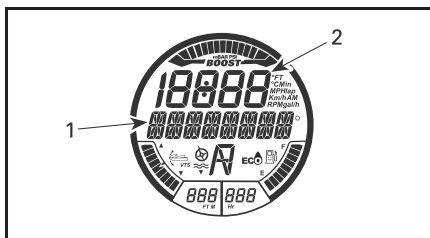

ВЫБРАННАЯ ФУНКЦИЯ - VTS

1. сообщение VTS
2. номер предустановки системы VTS

3. Убедитесь в функционировании системы VTS, взглянув на изменение показаний индикатора дифферента на цифровом дисплее.

4. Нажмите кнопку подтверждения, для сохранения настройки и вернуться в основной режим работы дисплея.

ПРИМЕЧАНИЕ: Доступны настройки VTS в диапазоне от 1 до 5.

ПРИМЕЧАНИЕ: Функционирование системы VTS не может быть полностью проверено, пока двигатель не работает в режиме движения вперед. Если двигатель не работает в режиме движения вперед, при нажатии кнопок VTS будет изменяться только состояние соответствующего указателя; сопло перемещаться не будет.

Общие рекомендации по эксплуатации

Эксплуатация при большом волнении или плохой видимости

Избегайте эксплуатации в указанных выше условиях. Если вы оказались в неблагоприятной обстановке, сбросьте скорость до минимума, ведите гидроцикл предельно осторожно и внимательно.

Преодоление волн

Водитель должен крепко держаться за штурвал и не убирать ноги с подножек.

Пассажир должен держаться за поручень или ремень обеими руками и не убирать ноги с подножек.

Снизьте скорость.

Всегда будьте готовы к выполнению маневра и, при необходимости, к сохранению равновесия.

Во время движения по волнам пассажиры могут немного поднять свое тело над сиденьем, для того чтобы погасить удары.

При пересечении спутных следов, всегда держите безопасную дистанцию до идущего впереди плавсредства.

▲ПРЕДОСТЕРЕЖЕНИЕ

При пересечении спутных следов снизьте скорость. Водитель и пассажир (-ы) должны крепко держаться и, при необходимости, привстать, приняв, таким образом, позу помогающую смягчить удар. Не прыгайте на гидроцикле через гребни волн или спутные следы.

Остановка/швартовка

Когда рычаг управления дроссельной заслонкой отпущен гидроцикл начинает замедляться за счет гидродинамического сопротивления воды. Длина остановочного пути зависит от размеров судна, веса, скорости, состояния акватории, направления и силы ветра и течения.



F18A03Y

Для ознакомления с величиной тормозного пути в различных условиях водитель должен потренировать торможение на различных скоростях на открытой акватории.

Модели, не оснащенные iBR

▲ПРЕДОСТЕРЕЖЕНИЕ

Для осуществления полной остановки двигатель гидроцикла должен быть остановлен.

Модели, оснащенные iBR

▲ПРЕДОСТЕРЕЖЕНИЕ

Всегда практикуйтесь в торможении на открытой акватории, убедившись, что в непосредственной близости (особенно сзади) отсутствуют другие плавсредства. Водители других плавсредств могут быть не в состоянии выполнить маневр или остановиться вовремя, если вы неожиданно становитесь перед ними.

Также для замедления и остановки может использоваться система iBR, позволяющая улучшить маневренность особенно при швартовке. Поведение гидроцикла при остановке с использованием системы iBR на прямой и при прохождении поворота значительно отличается, необходимо привыкнуть к управлению гидроциклом в различных условиях торможения.

Когда во время движения впервые задействует тормоз позади гидроцикла вверх выбрасывается шлейф воды, это может привести к тому, что водитель следующего за вами гидроцикла на мгновение потеряет вас из виду.

▲ПРЕДОСТЕРЕЖЕНИЕ

Необходимо проинформировать водителя гидроцикла, следующего за Вами в колонне, о тормозных возможностях и маневренности Вашего гидроцикла, а также о том, что означает выбрасываемый шлейф воды, кроме этого укажите ему на необходимость поддерживать большую дистанцию между гидроциклами.

Водителю также необходимо попрактиковаться в швартовке к воображаемому причалу используя все доступные органы управления (рычаг управления системы iBR и рычаг управления дроссельной заслонкой).

Отпустите рычаг управления дроссельной заслонкой перед приближением к предполагаемому месту высадки.

Снизьте скорость движения до холостого хода.

Маневрируйте, используя рычаги управления системой iBR и дроссельной заслонкой, и включая, при необходимости, нейтраль, передний или задний ход.

Необходимо напомнить, что при движении задним ходом характер управления гидроциклом изменяется. Перекладка руля влево приведет к повороту кормы вправо, и наоборот.

⚠ ПРЕДОСТЕРЕЖЕНИЕ

При отпуске рычага дроссельной заслонки курсовая управляемость гидроцикла заметно ухудшается и полностью утрачивается при выключенном двигателе. При включении заднего хода характер управления гидроциклом изменяется.

Причаливание к берегу

ВНИМАНИЕ Не рекомендуется подходить на гидроцикле к берегу.

Двигайтесь по направлению к берегу медленно и заглушите двигатель прежде, чем глубина под наиболее низко сидящей частью корпуса сократится до 90 см, после чего вытащите гидроцикл на берег.

ВНИМАНИЕ Движение на гидроцикле по мелководью может привести к повреждению компонентов водометного движителя. Всегда останавливайте двигатель, прежде чем глубина уменьшится до 90 см, не включайте задний ход или торможение на такой глубине.



F18A03Y

РЕЖИМЫ ЭКСПЛУАТАЦИИ

	RXP-X 300
Спортивный режим	X
Режим экономии топлива	X
Режим учебного ключа	X
X = стандартные характеристики	

⚠ ПРЕДОСТЕРЕЖЕНИЕ

Помните, что при смене режима эксплуатации, следует соблюдать повышенную осторожность.

Спортивный режим

В спортивном режиме отклик на нажатие рычага дроссельной заслонки более быстрый, а ускорение более интенсивное, чем в прогулочном.

Спортивный режим будет оставаться включенным, пока не будет отключен водителем или двигатель гидроцикла не будет остановлен. После остановки двигателя вновь активируется прогулочный режим.

Включение спортивного режима

Для быстрого включения спортивного режима во время движения выполните следующее:

⚠ ПРЕДОСТЕРЕЖЕНИЕ

Помните, что при смене режима эксплуатации, следует соблюдать повышенную осторожность.

1. Нажмите и удерживайте кнопку включения спортивного режима не менее 3 секунд.



sm o2012-003-008_e

1. Кнопка включения спортивного режима

ПРИМЕЧАНИЕ: Загорится контрольная лампа; на мультифункциональный дисплей в виде бегущей строки будет выведено **предупреждающее** сообщение.

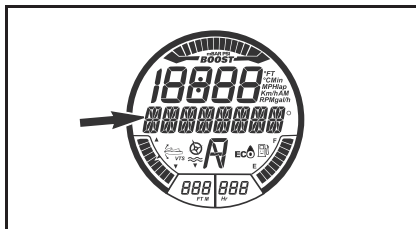

ОТображаемое сообщение

ENTERING SPORT MODE - INCREASED ACCELERATION - INSTRUCT PASSENGERS TO HOLD - PRESS SPORT BUTTON (ВКЛЮЧЕНИЕ СПОРТИВНОГО РЕЖИМА - УСКОРЕНИЕ УВЕЛИЧИВАЕТСЯ - ПРОИНСТРУКТИРУЙТЕ ПАССАЖИРОВ О НЕОБХОДИМОСТИ ДЕРЖАТЬСЯ КРЕПЧЕ - НАЖМИТЕ_КНОПКУ_SPORT)

⚠ ПРЕДОСТЕРЕЖЕНИЕ

Убедитесь, что пассажиры проинструктированы о том, что спортивный режим предназначен для увеличения интенсивности ускорения и о том, что они должны держаться крепче.

2. Повторно нажмите кнопку включения спортивного режима для включения спортивного режима.

Включение спортивного режима будет подтверждено появлением на дисплее сообщения в виде бегущей строки: SPORT MODE ACTIVATED (ВКЛЮЧЕН СПОРТИВНЫЙ РЕЖИМ).



ПРИМЕЧАНИЕ: Спустя несколько секунд дисплей вернется в основной режим работы.

3. Убедитесь, что включился индикатор спортивного режима.



ПРИМЕЧАНИЕ: Индикатор спортивного режима будет гореть, пока включен спортивный режим.

Выключение спортивного режима

Для быстрого выключения спортивного режима во время движения выполните следующее:

▲ ПРЕДОСТЕРЕЖЕНИЕ

При выключении спортивного режима внимательно следите за другими судами, препятствиями или находящимися в воде людьми.

1. Нажмите и удерживайте кнопку включения спортивного режима не менее 3 секунд.

ПРИМЕЧАНИЕ: На многофункциональный дисплей в виде бегущей строки будет выведено предупреждающее сообщение: SPORT MODE DEACTIVATED (СПОРТИВНЫЙ РЕЖИМ ОТКЛЮЧЕН).

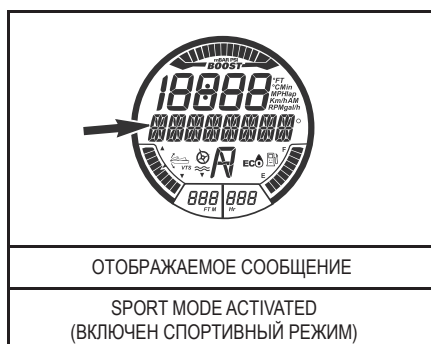

ПРИМЕЧАНИЕ: Спустя несколько секунд дисплей вернется в основной режим работы.

2. Убедитесь, что индикатор спортивного режима не включен.

Режим экономии топлива (ECO)

Включение режима экономии топлива

Для включения режима экономии топлива выполните следующее:

▲ ПРЕДОСТЕРЕЖЕНИЕ

Помните, что при смене режима эксплуатации, следует соблюдать повышенную осторожность.

1. Нажмите и удерживайте кнопку включения режима экономии топлива не менее 1 секунды.



1. Кнопка включения режима экономии топлива

2. Включение режима экономии топлива подтверждается включением соответствующего индикатора.



ИНДИКАТОРЫ РЕЖИМА ЭКОНОМИИ ТОПЛИВА

Выключение режима экономии топлива

Для выключения режима экономии топлива выполните следующее:

⚠ ПРЕДОСТЕРЕЖЕНИЕ

Помните, что при смене режима эксплуатации, следует соблюдать повышенную осторожность.

1. Нажмите и удерживайте кнопку включения режима экономии топлива не менее 1 секунды.

Режим учебного ключа

Учебный ключ обеспечивает режим работы, в котором мощность двигателя и скорость ограничены.

Учебный ключ обладает 5 доступными скоростными режимами. По умолчанию используется режим 3.

ПРИМЕЧАНИЕ: Изменение настроек ключа возможно только, когда двигатель не работает.

Изменение скоростного режима учебного ключа

Для выбора скоростного режима учебного ключа выполните следующее:

1. Для вывода системы электрооборудования из режима ожидания нажмите кнопку пуска/остановки двигателя и установите обычный ключ на выключатель двигателя.

2. Подождите, пока информационный центр закончит процедуру самодиагностики и на его дисплее отобразится тип распознанного ключа.

3. Нажимайте кнопку выбора режимов, пока на дисплее информационного центра не отобразится сообщение KEY MODE (РЕЖИМ РАБОТЫ КЛЮЧА).

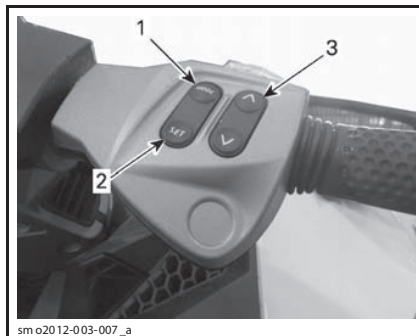

sm o2012-003-007_a

ТИПОВОЙ ВАРИАНТ — КНОПКИ УПРАВЛЕНИЯ ЦИФРОВЫМ ДИСПЛЕЕМ

1. Кнопка выбора режимов (MODE)
2. Кнопка подтверждения (SET)
3. Кнопка ВВЕРХ/ВНИЗ



ОТображаемое сообщение

KEY MODE
(РЕЖИМ ЭКСПЛУАТАЦИИ УЧЕБНОГО КЛЮЧА)

4. Нажмите кнопку подтверждения для перехода в режим изменения скоростного режима учебного ключа. На дисплее будет отображаться сообщение L-KEY (УЧЕБНЫЙ КЛЮЧ).



ВЫБРАННАЯ ФУНКЦИЯ - УЧЕБНЫЙ КЛЮЧ

1. сообщение L-KEY (УЧЕБНЫЙ КЛЮЧ)
2. режим эксплуатации учебного ключа

5. Нажатием кнопки ВВЕРХ/ВНИЗ, выберите один из пяти скоростных режимов ключа. Ограничения скорости для каждой настройки приведены в таблице.

6. Нажмите кнопку подтверждения один раз для сохранения настроек или два раза для выхода из данного режима, или просто подождите некоторое время, пока не произойдет автоматического выхода из данного режима. Измененные настройки ключа будут автоматически сохранены.

ПРИМЕЧАНИЕ: Настройки скорости распространяются на все ключи одного типа, используемые на определенном гидроцикле. Ключам одного типа, используемым на различных гидроциклах, могут соответствовать различные настройки скорости.

ТИП КЛЮЧА D.E.S.S.	СКОРОСТНОЙ РЕЖИМ	ПРИБЛ. МАКСИМАЛЬНАЯ СКОРОСТЬ
Учебный ключ	5	80 км/ч
	4	74 км/ч
	3	68 км/ч
	2	60 км/ч
	1	51 км/ч

ПРИМЕЧАНИЕ: Скоростные режимы учебного ключа могут изменяться в зависимости от условий движения.

СПЕЦИАЛЬНЫЕ ПРОЦЕДУРЫ

Очистка впускного отверстия водомета и импеллера

⚠ ПРЕДОСТЕРЕЖЕНИЕ

Не приближайтесь к решетке водозаборника при работающем двигателе. Вращающиеся детали могут затянуть длинные волосы, свободные части одежды или шнурки спасательного жилета.

Трава, ракушки и прочий мусор могут застрять в защитной решетке входного отверстия водомета или попасть в зону вращения импеллера водомета. Засорение входного отверстия водомета может повлечь неприятные последствия:

– **Кавитация:** Несмотря на высокую частоту вращения вала двигателя, гидроцикл движется медленно из-за снижения силы тяги водомета. Возможно повреждение деталей водометного движителя.

– **Перегрев:** Засорение решетки входного отверстия приводит к уменьшению расхода охлаждающей воды и перегреву контура охлаждения системы выпуска, что, в свою очередь, может привести к выходу двигателя из строя.

Засоренный участок может быть очищен следующими способами:

⚠ ПРЕДОСТЕРЕЖЕНИЕ

Чтобы не допустить случайного запуска двигателя во время очистки водомета, снимите колпачок шнура безопасности с выключателя.

Очистка на воде

Раскачайте гидроцикл и несколько раз коротковоременно нажмите кнопку запуска/остановки двигателя (запускать двигатель не следует). В большинстве случаев это приводит к очистке защитной решетки водомета от травы. Запустите двигатель и убедитесь в нормальной работе гидроцикла.

Если описанный выше способ очистки не помогает, выполните следующее:

– при работающем двигателе перед нажатием на рычаг дросселя, нажмите рычаг iBR для включения заднего хода и несколько раз быстро нажмите и отпустите рычаг дроссельной заслонки;

– если требуется, проделайте эту операцию еще раз.

Если система не прочищена, можно вытащить гидроцикл на берег и очистить систему вручную. Обратитесь к параграфу **ОЧИСТКА НА БЕРЕГУ**.

Очистка на берегу

⚠ ПРЕДОСТЕРЕЖЕНИЕ

Чтобы не допустить случайного запуска двигателя во время очистки водомета, снимите колпачок шнура безопасности с выключателя.

Подложите под борт картон или коврик, чтобы не поцарапать корпус при опрокидывании гидроцикла набок.

Поверните гидроцикл на любой борт.

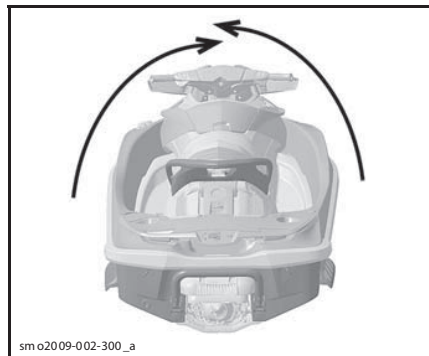

ТИПОВОЙ ВАРИАНТ

Очистите защитную решетку входного отверстия водомета. Если вам не удастся произвести очистку, обратитесь за помощью к авторизованному дилеру Sea-Doo.

ВНИМАНИЕ Осмотрите решетку водозаборного устройства на наличие повреждений. Если необходим ремонт, обратитесь к авторизованному дилеру Sea-Doo.

Чтобы облегчить доступ к водометному движителю, переместите отражатель iBR в положение, соответствующее движению вперед, более подробная информация приведена в параграфе *РЕЖИМ БЛОКИРОВКИ АВТОМАТИКИ iBR*

Режим блокировки автоматики iBR

При активации этого режима, возможно перемещение отражателя системы iBR и сопла водомета во все рабочем диапазоне электрическим путем посредством кнопок системы VTS.

ПРИМЕЧАНИЕ: Режим доступен только при выключенном двигателе.

▲ ПРЕДОСТЕРЕЖЕНИЕ

При перемещении отражателя в ручном режиме убедитесь, что никто не находится вблизи кормовой части гидроцикла. При движении отражатель может захватить пальцы рук или ног.

ВНИМАНИЕ Любой предмет или инструмент, захваченный отражателем, соплом водомета или рычажным механизмом в процессе перемещения отражателя в ручном режиме, может привести к поломке компонентов системы iBR. Перед перемещением отражателя убирайте все посторонние твердые предметы, которые могут помешать его перемещению.

▲ ПРЕДОСТЕРЕЖЕНИЕ

Если необходимо удалить захваченный отражателем, соплом водомета или рычажным механизмом предмет, перед выполнением этого строго следуйте следующим указаниям:

- Отсоедините шнур безопасности от выключателя двигателя.
- Выждите, по меньшей мере, 5 минут.
- Не нажимайте кнопку запуска/остановки двигателя. Если кнопка была нажата, после нажатия подождите еще 5 минут.

Включение режима блокировки автоматики iBR

Для включения данного режима выполните следующее:

1. Нажав на кнопку запуска/остановки двигателя, выведите электрооборудование гидроцикла из режима ожидания.
2. Подсоедините шнур безопасности к выключателю двигателя.

ПРИМЕЧАНИЕ: Шнур безопасности должен быть установлен, чтобы информационный центр не погасил все контрольные лампы после проведения самодиагностики. Электрическая система остается запитанной примерно 3 минуты.

3. Нажмите и удерживайте нажатым в течение всей процедуры рычаг управления системы iBR.

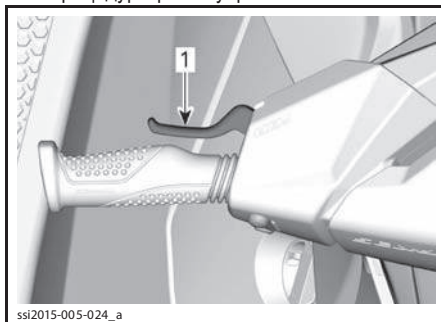

1. Рычаг управления системы iBR нажат и удерживается в нажатом состоянии

4. При появлении следующего сообщения нажмите кнопку SET.

ТЕКСТ СООБЩЕНИЯ

«ENTERING iBR OVERRIDE - PRESS SET BUTTON» - «АКТИВАЦИЯ РЕЖИМА БЛОКИРОВКИ АВТОМАТИКИ iBR - НАЖМИТЕ КНОПКУ SET»

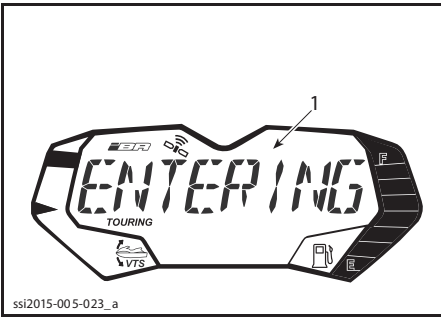

ssi2015-005-023_a

ТИПОВОЙ ВАРИАНТ**1. Сообщение на панели приборов**

Через несколько секунд на экране появится следующее повторяющееся сообщение.

ТЕКСТ СООБЩЕНИЯ

«iBR OVERRIDE ON - RELEASE LEVER TO EXIT» - «БЛОКИРОВКА АВТОМАТИКИ iBR ВКЛЮЧЕНА - ДЛЯ ВЫХОДА ОТПУСТИТЕ РЫЧАГ УПРАВЛЕНИЯ»

5. Не отпуская рычаг управления системы iBR, нажатием на кнопки управления системой VTS установите желаемое положение отражателя iBR. Убедитесь, что с изменением положения отражателя на дисплее изменяется индикация VTS: при перемещении отражателя вверх увеличиваются отображаемые показания.

6. Отпустите рычаг управления системой iBR.

7. Снимите колпачок шнура безопасности с выключателя двигателя.

⚠ ПРЕДОСТЕРЕЖЕНИЕ

Если необходимо удалить захваченный отражателем, соплом водомета или рычажным механизмом предмет, перед выполнением этого строго следуйте следующим указаниям:

– Отсоедините шнур безопасности от выключателя двигателя.

– Выждите, по меньшей мере, 5 минут.

– Не нажимайте кнопку запуска/остановки двигателя. Если кнопка была нажата, после нажатия подождите еще 5 минут.

Отключение режима блокировки автоматике iBR

Для отключения режима блокировки автоматике iBR отпустите рычаг управления системой iBR. Отображение сообщения «iBR OVERRIDE ON - RELEASE LEVER TO EXIT» на экране multifunctionальной панели приборов прекратится.

ПРИМЕЧАНИЕ: При запуске двигателя режим блокировки автоматике будет отключен, а отражатель системы iBR вернется в положение нейтрали.

⚠ ПРЕДОСТЕРЕЖЕНИЕ

При перемещении отражателя в ручном режиме убедитесь, что никто не находится вблизи кормовой части гидроцикла. При движении отражатель может захватить пальцы рук или ног.

Опрокидывание гидроцикла

ПРИМЕЧАНИЕ: Некоторые из предупреждающих наклеек не представлены на иллюстрациях. За дополнительной информацией о предупреждающих табличках обратитесь к разделу **ПРЕДУПРЕЖДАЮЩИЕ НАКЛЕЙКИ**.

Гидроцикл обладает высокой поперечной остойчивостью, его нелегко перевернуть. Два спонсона по бортам придают гидроциклу дополнительную остойчивость на воде. Опрокинувшийся гидроцикл, если это все же происходит, остается в перевернутом положении.

⚠ ПРЕДОСТЕРЕЖЕНИЕ

Не предпринимайте попыток запустить двигатель перевернутого гидроцикла. Водитель и пассажиры должны всегда надевать одобренные к применению индивидуальные спасательные жилеты.

В первую очередь, убедитесь, что двигатель не работает и что шнур безопасности **ОТСОЕДИНЕН** от выключателя. Затем возьмитесь за решетку водозаборника, упритесь ногами в бампер и, используя вес своего тела, переверните гидроцикл.

ПРИМЕЧАНИЕ: Наклейка, расположенная в корме рядом с промывочным штуцером, содержит инструкции о правильном способе переворачивания гидроцикла. Данная наклейка расположена вверх ногами, так что ее можно будет прочитать, когда гидроцикл перевернут.

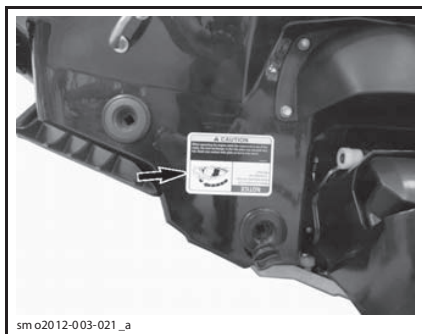

sm o2012-003-021_a

Данный двигатель оснащен системой защиты (T.O.P.S.™). При опрокидывании гидроцикла двигатель автоматически выключается.

После того, как гидроцикл будет возвращен в нормальное положение, пуск двигателя осуществляется как обычно.

ВНИМАНИЕ Если гидроцикл находился в опрокинутом состоянии более 5 минут, не пытайтесь провернуть коленчатый вал двигателя во избежание попадания воды в двигатель и его поломки. Как можно скорее обратитесь к авторизованному дилеру Sea-Doo.

ВНИМАНИЕ Если коленчатый вал двигателя не проворачивается, не пытайтесь в дальнейшем запустить двигатель. Это может привести к его поломке. Как можно скорее обратитесь к авторизованному дилеру Sea-Doo.

Проверьте, не залит ли трюм водой. По возвращении на берег слейте воду.

Затопление гидроцикла

Чтобы уменьшить вред, который может быть нанесен гидроциклу в случае его затопления, как можно скорее проделайте следующее.

Слейте воду из трюма

Если затопление произошло в соленой воде, ополосните корпус и все компоненты гидроцикла пресной водой из шланга, чтобы предотвратить развитие коррозии.

ВНИМАНИЕ Не предпринимайте попыток провернуть коленчатый вал или запустить двигатель. Вода, попавшая во впускной коллектор, может протечь в двигатель и серьезно повредить его важные компоненты.

Незамедлительно обратитесь к авторизованному дилеру Sea-Doo для проведения ремонта и технического обслуживания пострадавшего двигателя.

ВНИМАНИЕ Чем дольше вы откладываете осмотр и ремонт двигателя, тем более серьезные повреждения будут ему причинены.

Затопление двигателя

ВНИМАНИЕ Не предпринимайте попыток провернуть коленчатый вал или запустить двигатель. Вода, попавшая во впускной коллектор, может протечь в двигатель и серьезно повредить его важные компоненты.

Незамедлительно обратитесь к авторизованному дилеру Sea-Doo для проведения ремонта и технического обслуживания пострадавшего двигателя.

ВНИМАНИЕ Чем дольше вы откладываете осмотр и ремонт двигателя, тем более серьезные повреждения будут ему причинены.

Буксировка гидроцикла по воде

При буксировке гидроцикла по воде следует соблюдать особые меры предосторожности.

Скорость буксировки гидроцикла по воде должна превышать 24 км/ч.

Это не позволит воде заполнить контур охлаждения и попасть в систему выпуска отрабо-

тавших газов. При неработающем двигателе в выпускной системе отсутствует избыточное давление отработавших газов, которое могло бы вытеснить воду.

ВНИМАНИЕ Невыполнение этого требования может привести к выходу двигателя из строя. Если вам приходится буксировать неисправный гидроцикл, скорость буксировки должна быть значительно ниже 24 км/ч.

В случае, если необходимо буксировать гидроцикл с превышением максимальной скорости буксировки, установите зажим на шланг.

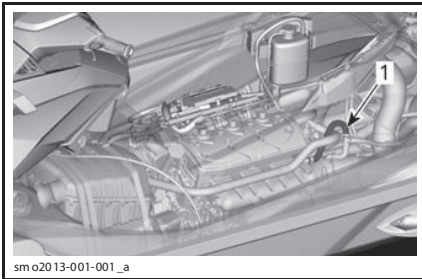

1. Установите зажим на шланг

***ТЕХНИЧЕСКОЕ
ОБСЛУЖИВАНИЕ***

ГРАФИК ПРОВЕДЕНИЯ ТЕХНИЧЕСКОГО ОБСЛУЖИВАНИЯ

Обслуживание, замена, или ремонт устройств и систем управления выбросами двигателя может осуществляться мастерской или частными лицами по вашему выбору. Выполнения данных процедур не требует вмешательства или запасных частей со стороны компании BRP или авторизованного дилера. Однако помните, что представители авторизованного дилера надлежащим образом подготовлены и располагают необходимым инструментом для выполнения технического обслуживания. Положения гарантийных обязательств, относящиеся к выбросам вредных веществ, не регулируют обращение к авторизованному дилеру Sea-Doo или иной организации, состоящей в коммерческих отношениях с компанией BRP. При выставлении гарантийных требований в отношении выбросов вредных веществ, компанией BRP предусматривается диагностика и ремонт компонентов, покрываемых гарантийными обязательствами, только авторизованным дилером Sea-Doo. Ответственность за своевременное проведение технического обслуживания несет владелец. В удовлетворении рекламации по гарантии может быть отказано в случае, если, помимо прочего, владелец или водитель ненадлежащим образом эксплуатировали или обслуживали гидроцикл.

Необходимо строго следовать указаниям и требованиям, размещенным в разделе ТОПЛИВО настоящего Руководства. Несмотря на то, что содержание в топливе более 10% спирта не накладывает технических ограничений на его использование, Агентство по защите окружающей среды США установило запрет на использование такого типа топлива, который относится и к данному гидроциклу. Эксплуатация данного двигателя с топливом, содержащим более 10% спирта, может привести к повреждению системы управления выбросами. Проведение своевременного технического обслуживания крайне важно для поддержания гидроцикла в рабочем состоянии. Обслуживание данного гидроцикла должно проводиться в соответствии с приведенным графиком.

Выполняйте все указанные в графике процедуры технического обслуживания по достижению необходимого времени или наработки.

ПРИМЕЧАНИЕ: Например, по достижению 200 моточасов или 2 лет следует выполнять все процедуры, указанные в соответствующей колонке, А ТАКЖЕ ВСЕ ПРОЦЕДУРЫ в колонке «100 моточасов или 1 год».

▲ПРЕДОСТЕРЕЖЕНИЕ

Отказ от выполнения процедур технического обслуживания в соответствии с графиком может сделать эксплуатацию гидроцикла небезопасной.

Регулярное техническое обслуживание гидроцикла не отменяет необходимость проведения контрольного осмотра перед каждой поездкой.

ПОСЛЕ ПЕРВЫХ 50 МОТОЧАСОВ ИЛИ 1 ГОДА ЭКСПЛУАТАЦИИ

Заменить моторное масло и масляный фильтр

Осмотреть системы выпуска (при условии эксплуатации в условиях соленой или загрязненной воды требуется ежедневная промывка)

Осмотреть крышку топливного бака, топливозаправочную горловину, крепления топливного бака, магистрали и соединения системы подачи топлива

Проверить систему подачи топлива на отсутствие протечек

Осмотреть корпус дроссельной заслонки

Проверить наличие сервисных кодов неисправностей

Осмотреть свечи зажигания

ПОСЛЕ ПЕРВЫХ 50 МОТОЧАСОВ ИЛИ 1 ГОДА ЭКСПЛУАТАЦИИ

Осмотреть соединения и крепления электрооборудования (система зажигания, система запуска, топливные форсунки, блоки предохранителей и т. д.)

Проверить работоспособность выключателя двигателя и наличие предупреждающего звукового сигнала

Проверить трос рулевого управления и его соединения

Проверить втулки сопла водомета

Проверить работоспособность системы O.T.A.S.

Осмотреть карбоновое кольцо и резиновый кожух приводного вала (при эксплуатации в условиях соленой или загрязненной воды межсервисные интервалы требуется сократить)

Проверить состояние импеллера, гофры импеллера и сменного кольца

Проверить люфт отражателя iBR

Осмотреть элементы защиты iBR

Следующие процедуры следует выполнять ежемесячно:

Проверить состояние аккумуляторной батареи

Проверить соединения аккумуляторной батареи

Осмотреть жертвенный анод (при эксплуатации в условиях соленой воды межсервисные интервалы следует сократить)

ПОСЛЕ КАЖДЫХ 100 МОТОЧАСОВ ИЛИ ОДНОГО ГОДА ЭКСПЛУАТАЦИИ

Заменить моторное масло и масляный фильтр

Осмотреть резиновые опоры двигателя

Нанести антикоррозийный состав на металлические компоненты в моторном отсеке (при эксплуатации в условиях соленой воды наносить каждые 10 часов)

Осмотреть и промыть систему выпуска

Осмотреть систему охлаждения (уровень охлаждающей жидкости, магистрали и крепления на наличие утечек)

Смазать и проверить надлежащую работу рычага управления системы iTC (Нажмите и отпустите рычаг, чтобы проверить его ход. В случае, если при этом чувствуется трение, рычаг необходимо снять, очистить, проверить на наличие износа и смазать)

Осмотреть крышку топливного бака, заправочную горловину, топливный бак, крепления топливного бака, магистрали и соединения системы подачи топлива (при консервации или после 100 моточасов эксплуатации - в зависимости от того, что наступит раньше)

Проверить систему подачи топлива на отсутствие протечек

Осмотреть корпус дроссельной заслонки

Осмотреть глушитель системы впуска

Проверить наличие сервисных кодов неисправностей

Осмотреть катушки зажигания

ПОСЛЕ КАЖДЫХ 100 МОТОЧАСОВ ИЛИ ОДНОГО ГОДА ЭКСПЛУАТАЦИИ

Осмотреть соединения и крепления электрооборудования (система зажигания, система запуска, топливные форсунки, блоки предохранителей и т. д.)
Проверить работоспособность выключателя двигателя и наличие предупреждающего звукового сигнала
Проверить трос рулевого управления и его соединения
Проверить втулки сопла водомета
Проверить работоспособность системы O.T.A.S.
Осмотреть карбоновое кольцо и резиновый кожух приводного вала (при эксплуатации в условиях соленой или загрязненной воды межсервисные интервалы требуется сократить)
Проверить состояние импеллера, гофры импеллера и сменного кольца
Проверить радиальный люфт вала импеллера
Осмотреть корпус водомета
Проверить и смазать шлицевое соединение приводного вала и импеллера
Измерить зазор между импеллером и сменным кольцом
Смазать и проверить надлежащую работу рычага управления системы iBR (Нажмите и отпустите рычаг, чтобы проверить его ход. В случае, если при этом чувствуется трение, рычаг необходимо снять, очистить, проверить на наличие износа и смазать)
Проверить люфт отражателя iBR
Проверить кольцо системы VTS, опору и отражатель системы iBR
Осмотреть защиту системы iBR
Осмотреть систему iS (проверить отсутствие протечек, уровень масла в баке насоса, работу датчика положения)
Осмотреть систему aS (проверить отсутствие протечек, удаленный бачок (крепления, работа регулятора)
Проверить наличие повреждений корпуса, плиты водомета и решетки отверстия впуска
Следующие процедуры следует выполнять после каждых 100 моточасов (вне зависимости от количества прошедших лет)
Заменить свечи зажигания
Следующие процедуры следует выполнять после каждых 100 моточасов или при консервации (в зависимости от того, что наступит раньше)
Осмотреть уплотнение вала импеллера, рукав, O-образное кольцо и крышку импеллера

КОМПОНЕНТЫ, НЕ ТРЕБУЮЩИЕ ОБСЛУЖИВАНИЯ

Нагнетатель, которым оснащен данный двигатель, **не требует обслуживания***

* Осмотр нагнетателя требуется выполнять **каждые 200 моточасов эксплуатации** (вне зависимости от количества прошедших лет) в случае, если гидроцикл используется в сложных условиях: например, в условиях открытой акватории или продолжительного движения с широко открытой дроссельной заслонкой и т. д.

ВНИМАНИЕ Не пытайтесь самостоятельно заменить компоненты нагнетателя, так как он откалиброван производителем на обеспечение оптимальных эксплуатационных характеристик. Отказ от соблюдения данного правила может привести к повреждению нагнетателя и/или двигателя.

ПОСЛЕ КАЖДЫХ 300 МОТОЧАСОВ ИЛИ 5 ЛЕТ ЭКСПЛУАТАЦИИ

Заменить охлаждающую жидкость

ОПЕРАЦИИ ТЕХНИЧЕСКОГО ОБСЛУЖИВАНИЯ

В настоящем разделе приведены указания для выполнения основных процедур технического обслуживания.

⚠ ПРЕДОСТЕРЕЖЕНИЕ

Остановите двигатель и выполните техническое обслуживание, следуя описанным ниже процедурам. Если не выполнять указания по выполнению процедур технического обслуживания, то есть вероятность получения травм от горячих или подвижных частей, от системы электрооборудования, химикатов и других опасностей.

⚠ ПРЕДОСТЕРЕЖЕНИЕ

Если в ходе демонтажа/монтажа потребовалось снимать крепежные элементы (например, самоконтращиеся детали и др.) всегда меняйте их на новые.

ВНИМАНИЕ Никогда не оставляйте какие-либо предметы, тряпки, инструмент и т. д. в моторном отсеке или трюме.

Моторное масло

Рекомендуемое моторное масло

Используйте XPS 4-STROKE SYNTH. BLEND OIL (P/N 293 600 121).

ВНИМАНИЕ Данные двигатели сконструированы и прошли эксплуатационные испытания с использованием полусинтетического масла BRP XPS™ Synthetic Blend Oil. Компания BRP настоятельно рекомендует использовать масло XPS Synthetic Blend Oil на протяжении всего срока эксплуатации. В случае, если рекомендуемое масло недоступно, используйте минеральное моторное масло 10W40, совместимое с «мокрыми» муфтами, например, сертифицированные масла JASO MA. По-
90

вреждения, возникшие в результате использования нереконмендованных масел, не будут устраняться в рамках гарантийного обслуживания.

ВНИМАНИЕ НЕ ИСПОЛЬЗУЙТЕ синтетические масла. Это может привести к ухудшению работы муфты нагнетателя. Не добавляйте присадки в рекомендованные сорта масел. Минеральные масла, которые классифицируются как SM или SN согласно требованиям API, могут также содержать добавки (модификаторы трения), которые могут стать причиной нежелательного проскальзывания муфты нагнетателя и, в конечном счете, привести к преждевременному износу.

Уровень моторного масла

ВНИМАНИЕ Регулярно проверяйте и, при необходимости, доводите уровень до нормы. Не допускайте перелива. Работа двигателя при недопустимом уровне масла может привести к его поломке.

⚠ ОСТОРОЖНО Некоторые компоненты в моторном отсеке могут быть очень горячими. Непосредственный контакт с ними может стать причиной получения ожога.

Уровень масла можно проверять как на воде, так и на суше.

Если гидроцикл извлечен из воды

ВНИМАНИЕ Гидроцикл должен находиться в горизонтальном положении.

⚠ ОСТОРОЖНО При работе двигателя извлеченного из воды гидроцикла, двигатель и теплообменник плиты водомета сильно нагреваются. Избегайте контактов с теплообменником плиты водомета — это может стать причиной ожога.

1. Приподнимите и заблокируйте дышло трейлера, чтобы выровнять бамперный брус гидrocикла.
2. Поднимите сиденье.
3. Присоедините шланг к промывочному штуцеру. Следуйте указаниям, приведенным в главе СИСТЕМА ВЫПУСКА данного раздела.

ВНИМАНИЕ

– Не запускайте двигатель без подачи воды в контур охлаждения системы выпуска. Отсутствие воды в контуре охлаждения системы выпуска может привести к повреждению системы выпуска отработавших газов.

– Не запускайте двигатель более чем на 2 минуты. Это может привести к перегреву уплотнения привода, поскольку уплотнение не охлаждается, когда не находится на воде.

4. После того, как двигатель достигнет нормальных рабочих условий, дайте ему поработать на оборотах холостого хода **в течение 30 секунд**, затем остановите его.

5. Подождите, по крайней мере, 30 секунд, затем извлеките и вытрите щуп.

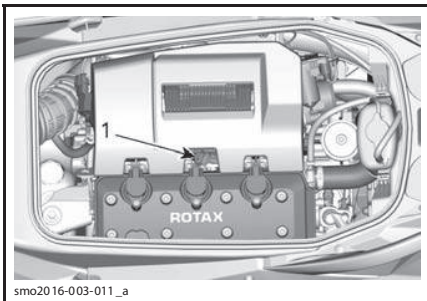

1. Расположение масляного щупа

6. Полностью вставьте масляный щуп.
7. Извлеките щуп и проверьте уровень масла. Уровень должен находиться между метками щупа FULL и ADD.

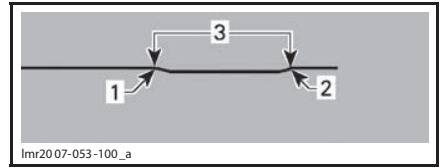

1. метка FULL (максимальный уровень масла)
2. метка ADD (требуется долив)
3. Рабочий диапазон

ПРИМЕЧАНИЕ: Объем масла между отметками MIN и MAX составляет 1 л.

8. При необходимости долейте масло, чтобы его уровень находился между метками.

Для долива масла:

- Отверните крышку маслoзаливной горловины.
- Вставьте воронку в отверстие маслoзаливной горловины.
- Долейте рекомендованное масло до требуемого уровня.

ПРИМЕЧАНИЕ: Не допускайте перелива.

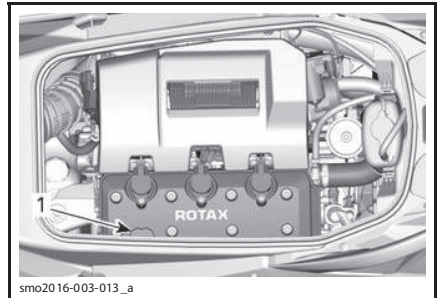

1. Расположение крышки маслoзаливной горловины

ПРИМЕЧАНИЕ: После каждого долива масла необходимо выполнить процедуру проверки уровня масла, описанную выше. В противном случае измерения уровня масла будут неточными.

9. Заверните крышку маслoзаливной горловины и масляный щуп.

ВНИМАНИЕ Убедитесь в надлежащем запирании крышки топливозаправочной горловины. В противном случае может вытечь большое количество масла.

Замена моторного масла и масляного фильтра

Замену моторного масла и масляного фильтра должен выполнять только авторизованный дилер Sea-Doo.

Охлаждающая жидкость

Рекомендуемая охлаждающая жидкость

Всегда используйте LONG LIFE ANTIFREEZE (P/N 219 702 685) или рекомендованный BRP эквивалент. В случае, если рекомендованная охлаждающая жидкость недоступна, используйте подготовленный раствор низкосиликатной охлаждающей жидкости на основе этиленгликоля с увеличенным сроком службы (50%/50%) специально подготовленный для алюминиевых двигателей внутреннего сгорания.

Для предотвращения разложения охлаждающей жидкости всегда пользуйтесь одной и той же ее маркой. Не смешивайте охлаждающие жидкости разных производителей, кроме случаев, когда охлаждающая жидкость полностью сливается и заливается вновь.

Уровень охлаждающей жидкости

⚠ ПРЕДОСТЕРЕЖЕНИЕ

Уровень охлаждающей жидкости проверяется на холодном двигателе. Не доливайте охлаждающую жидкость в горячий двигатель.

⚠ ОСТОРОЖНО Некоторые компоненты в моторном отсеке могут быть очень горячими. Непосредственный контакт с ними может стать причиной получения ожога.

Откройте сиденье.

Найдите крышку расширительного бачка.

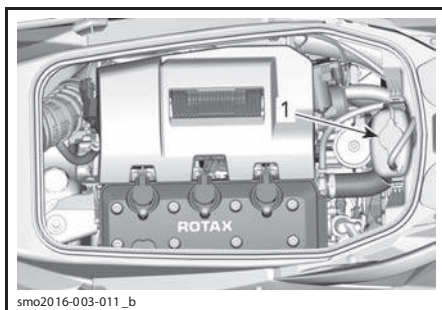

sma2016-003-011_b

1. Крышка расширительного бачка

Во время проверки уровня охлаждающей жидкости гидроцикл должен находиться в горизонтальном положении. На холодном двигателе уровень охлаждающей жидкости должен находиться между метками MIN и MAX, расположенными на стенке расширительного бачка.

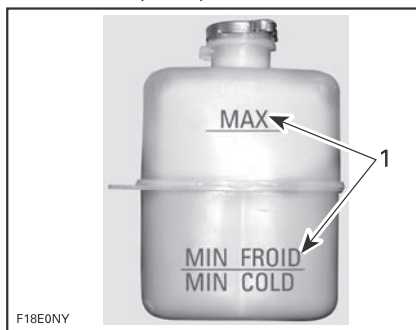

F18E0NY

ТИПОВОЙ ВАРИАНТ — РАСШИРИТЕЛЬНЫЙ БАЧОК

1. На холодном двигателе уровень охлаждающей жидкости должен находиться между этими метками

ПРИМЕЧАНИЕ: Когда акватория спокойна, можно считать, что гидроцикл занимает горизонтальное положение. Если гидроцикл поставлен на прицеп, приподнимите дышло прицепа, чтобы выровнять бамперный брус гидроцикла.

Долейте охлаждающую жидкость до требуемого уровня. Обратитесь к разделу **РЕКОМЕНДОВАННАЯ ОХЛАЖДАЮЩАЯ ЖИДКОСТЬ**. Пользуйтесь воронкой, чтобы не расплескать жидкость. Не допускайте перелива.

Установите и плотно заверните крышку расширительного бачка, затем установите вентиляционный короб и закройте сиденье.

ПРИМЕЧАНИЕ: Частая потребность в доливе охлаждающей жидкости может быть вызвана неисправностью системы охлаждения или двигателя. Обратитесь к авторизованному дилеру Sea-Doo.

Замена охлаждающей жидкости

Замену охлаждающей жидкости должен выполнять только авторизованный дилер Sea-Doo.

Катушки зажигания

Снятие катушки зажигания

1. Отсоедините электрический разъем катушки зажигания.

ВНИМАНИЕ Во избежание повреждений при снятии катушки зажигания не используйте инструменты в качестве рычага.

2. Снимите фиксирующий винт катушки зажигания.
3. Снимите катушку, потянув ее вверх, одновременно поворачивая в обе стороны.

Установка катушки зажигания

1. Установите катушку на свечу зажигания.
2. Совместите отверстие под фиксирующий винт с нарезным отверстием в клапанной крышке.
3. Нажав на катушку зажигания вниз, надежно установите ее на свечу зажигания.
4. Установите и затяните фиксирующий винт.

МОМЕНТ ЗАТЯЖКИ

Фиксирующий винт катушки зажигания	$(9 \pm 1) \text{ Н}\cdot\text{м}$
------------------------------------	------------------------------------

5. Подсоедините электрический разъем катушки зажигания.

Свечи зажигания

Снятие свечи зажигания

1. Снимите катушку зажигания. Обратитесь к главе **УСТАНОВКА КАТУШКИ ЗАЖИГАНИЯ**.

⚠ ПРЕДОСТЕРЕЖЕНИЕ

Не снимайте катушку со свечи зажигания, предварительно не отсоединив ее от жгута проводов. В трюме гидроцикла могут находиться легковоспламеняемые пары. Если колпачок шнура безопасности установлен на выключателе двигателя, в катушке свечи зажигания может образоваться искра, которая может стать причиной взрыва.

2. С помощью свечного ключа ослабьте затяжку свечи зажигания.

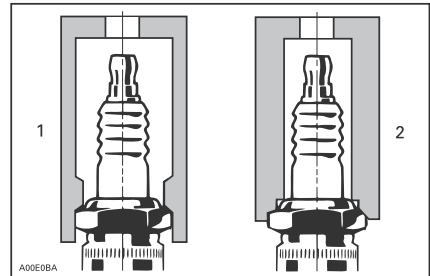

1. Разрешенный к использованию ключ
2. Не разрешенный к использованию ключ

3. С помощью сжатого воздуха очистите свечу зажигания и прилегающие к ней поверхности головки цилиндра.

4. Выверните свечу зажигания и извлеките ее из свечного колодца с помощью катушки зажигания.

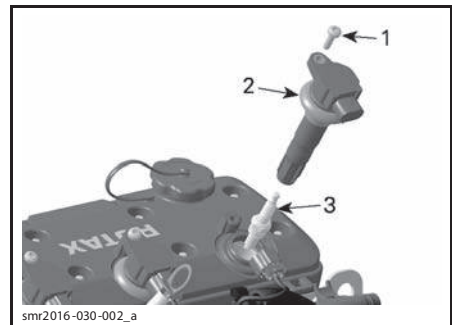

1. Фиксирующий винт
2. Катушка зажигания
3. Свеча зажигания

Установка свечи зажигания

Прежде чем приступить к установке, убедитесь, что сопрягаемые поверхности головки цилиндра и свечи зажигания не загрязнены.

1. Используя измерительный щуп, установите межэлектродный зазор свечи зажигания в соответствии с данными, приведенными в разделе **ТЕХНИЧЕСКИЕ ХАРАКТЕРИСТИКИ**.
2. От руки заверните свечу зажигания в головку цилиндра.
3. После этого, используя разрешенный к использованию свечной ключ, доверните свечу по часовой стрелке до соответствия техническим характеристикам.

МОМЕНТ ЗАТЯЖКИ	
Свеча зажигания	(17 ± 2) Н•м

4. Установите катушку зажигания. Обратитесь к главе **КАТУШКИ ЗАЖИГАНИЯ**.
5. Завершите установку в порядке, обратном порядку снятия.

Система выпуска

Промывка контура охлаждения системы выпуска

Промывка контура охлаждения системы выпуска пресной водой чрезвычайно важна для предотвращения от коррозии под действием соли и других агрессивных соединений, содержащихся в воде. Промывка способствует удалению песка, соли, ракушек, отложений и других загрязнений из контура охлаждения и шлангов.

ВНИМАНИЕ В случае, если гидроцикл эксплуатируется в солоноводной акватории промывку контура системы охлаждения следует проводить ежедневно для предотвращения повреждений ее компонентов.

Следует выполнять промывку, если не планируется использование гидроцикла в ближайшие несколько дней или в случае его выведения из эксплуатации на достаточно продолжительное время.

⚠ ПРЕДОСТЕРЕЖЕНИЕ

Все работы выполняйте на открытом воздухе или в хорошо проветриваемом помещении.

Выполните следующие действия:

Промойте водометный движитель струей воды, направляя ее со стороны входного и выходного отверстий, затем нанесите смазку XPS LUBE или рекомендованный эквивалент.

⚠ ОСТОРОЖНО Работа двигателя извлеченного из воды гидроцикла приводит к сильному нагреву теплообменника плиты водомета. Избегайте любых контактов с теплообменником плиты водомета — это может стать причиной ожога.

Подсоедините садовый шланг к штуцеру, который расположен в кормовой части гидроцикла (на левой стороне кормы). Не открывайте водопроводный кран на этом этапе.

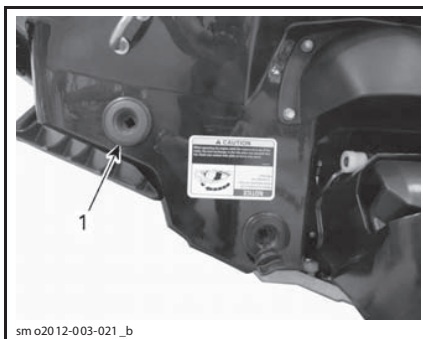

1. Расположение штуцера для промывки

ПРИМЕЧАНИЕ: Для присоединения шланга можно использовать быстросъемный переходник (P/N 295 500 473). Для промывки установка зажима на шланг не требуется.



sm 02009-002-138

ТИПОВОЙ ВАРИАНТ — БЫСТРОСЪЕМНЫЙ ПЕРЕХОДНИК

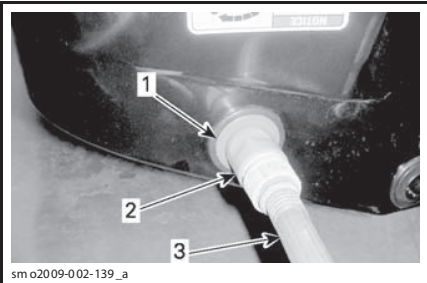

sm 02009-002-139_a

ТИПОВОЙ ВАРИАНТ

1. Переходник (использование необязательно)
2. Быстросъемный переходник (использование необязательно)
3. Садовый шланг

Запустите двигатель и сразу откройте водопроводный кран.

⚠ОСТОРОЖНО Некоторые компоненты в моторном отсеке могут быть очень горячими. Непосредственный контакт с ними может стать причиной получения ожога. Во время работы двигателя не трогайте детали электрооборудования и не прикасайтесь к деталям водомета.

ВНИМАНИЕ Промывка неостывшего двигателя категорически запрещена. Сначала всегда следует запустить двигатель, а затем открыть водопроводный кран. Во избежание перегрева двигателя открывайте водопроводный кран немедленно после пуска двигателя.

Дайте двигателю поработать на холостых оборотах в течение 90 секунд.

ВНИМАНИЕ Если гидроцикл находится на суше, не запускайте двигатель без подачи воды в контур охлаждения системы выпуска.

Убедитесь, что вода вытекает из выходного отверстия водомета. В противном случае обратитесь за помощью к дилеру Sea-Doo.

ВНИМАНИЕ Не запускайте двигатель более чем на 2 минуты. Это может привести к перегреву уплотнения привода, поскольку уплотнение не охлаждается, когда гидроцикл не находится на воде.

Закройте водопроводный кран и дайте двигателю поработать на 5000 об/мин в течение 5 секунд, после чего остановите двигатель.

ВНИМАНИЕ Действуйте только в таком порядке: сначала закрыть кран — потом выключить двигатель.

ВНИМАНИЕ По завершении промывки не забудьте снять быстросъемный переходник (если использовался).

Плита водомета и решетка водозаборного отверстия

Осмотр плиты водомета и решетки водозаборного отверстия

Проверьте плиту водомета и решетку водозаборного отверстия на отсутствие повреждений. При наличии повреждений обратитесь к авторизованному дилеру Sea-Doo для ремонта или замены поврежденных деталей.

⚠ПРЕДОСТЕРЕЖЕНИЕ

Всегда снимайте колпачок шнура безопасности с выключателя двигателя перед проверкой решетки водозаборного отверстия.

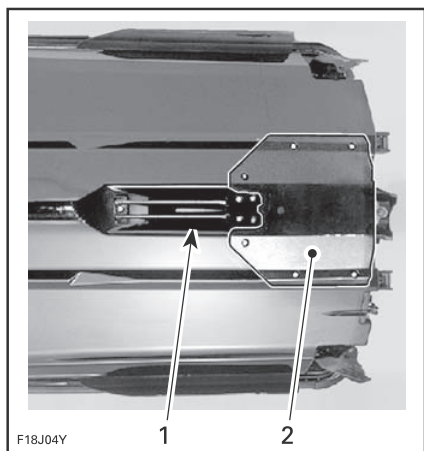

F18J04Y

ТИПОВОЙ ВАРИАНТ — ПРОВЕРЬТЕ ДАННЫЕ ОБЛАСТИ

1. Водозаборное отверстие
2. Плита водомета

Жертвенный анод

Осмотр жертвенного анода

Жертвенные аноды размещаются на:

- Насосе,
- Плите водомета,
- Интеркуллере.

Проверьте износ. В случае, если износ превышает 50%, обратитесь к авторизованному дилеру для замены анода.

Предохранители

Снятие и установка предохранителей

Для снятия и установки предохранителей используйте специальное приспособление, находящееся в блоке предохранителей.

Проверка предохранителей

В случае неисправности электрооборудования проверьте состояние предохранителей. Перегоревший предохранитель замените исправным такого же номинала.

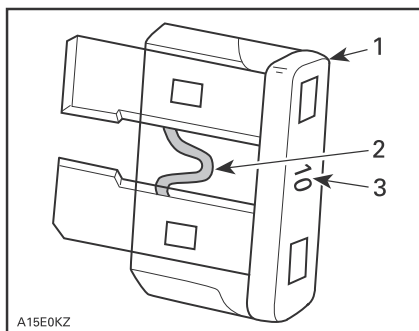

A15E0KZ

ТИПОВОЙ ВАРИАНТ

1. Предохранитель
2. Проверить, не расплавлена ли нить
3. Номинал

⚠ ПРЕДОСТЕРЕЖЕНИЕ

Не используйте предохранители большего номинала — это может стать причиной возникновения серьезных повреждений. Если предохранитель перегорел, прежде чем его заменить, необходимо установить и устранить причину возникновения неисправности. Для проведения обслуживания обращайтесь к авторизованному дилеру Sea-Doo.

Расположение предохранителей

Для доступа к блоку предохранителей откройте крышку носового багажного отделения.

Снимите два пластиковых фиксатора и резиновую ленту крышки доступа, расположенной в задней части багажного отделения.

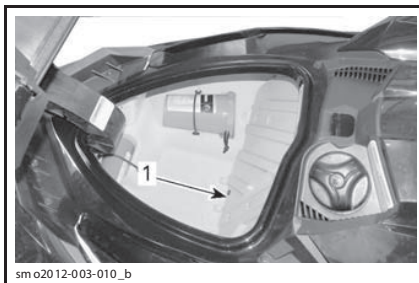

sm o2012-003-010_b

КРЫШКА НОСОВОГО БАГАЖНОГО ОТДЕЛЕНИЯ СНЯТА

1. Крышка доступа

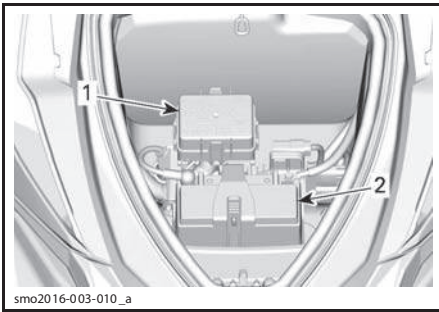

ТИПОВОЙ ВАРИАНТ - ПАНЕЛЬ ДОСТУПА АКБ СНЯТА

1. Блок предохранителей
2. Аккумуляторная батарея

Снимите крышку блока предохранителей, предварительно сжав и удерживая оба фиксатора, расположенные с обеих ее сторон.

ПРИМЕЧАНИЕ: Номиналы и расположение предохранителей указаны на крышке блока предохранителей.

Назначение предохранителей

ПРЕД.	НОМИНАЛ	ОПИСАНИЕ
1	—	Не используется
2	15 А	Диагностический разъем
3	3 А	Кнопка запуска/остановки двигателя
4	3 А	GPS
5	30 А	iBR
6	30 А	Система зарядки
7	—	Не используется
8	30 А	Аккумуляторная батарея
9	—	Не используется
10	—	Не используется
11	3 А	Панель приборов, OTAS и CAPS
12	10 А	Цилиндр 1 (катушка зажигания, форсунка)

ПРЕД	НОМИНАЛ	ОПИСАНИЕ
13	10 А	Цилиндр 2 (катушка зажигания, форсунка)
14	10 А	Цилиндр 3 (катушка зажигания, форсунка)
15	5 А	Соленоид стартера
16	5 А	Управление системой iBR
17	10 А	Топливный насос
18	15 А	ЕСМ

УХОД ЗА ГИДРОЦИКЛОМ

Ежедневно поднимайте гидроцикл из воды.

Техническое обслуживание после поездки

Промывка контура охлаждения системы выпуска

Необходимо ежедневно промывать контур системы выпуска, при эксплуатации гидроцикла в загрязненной или солоноводной акватории.

Обратитесь к разделу *ОПЕРАЦИИ ТЕХНИЧЕСКОГО ОБСЛУЖИВАНИЯ*.

Особенности ухода за гидроциклом при эксплуатации в загрязненной или солоноводной акватории

При эксплуатации гидроцикла в загрязненной и, особенно, в соленой воде требуется дополнительное техническое обслуживание.

Промойте и сполосните трюм гидроцикла пресной водой.

При мойке трюма не используйте воду высокого давления. **ИСПОЛЬЗУЙТЕ ТОЛЬКО ВОДУ НИЗКОГО ДАВЛЕНИЯ**, например, из садового шланга.

Использование воды высокого давления может привести к повреждению электрооборудования или деталей механических узлов и систем.

⚠ОСТОРОЖНО Все операции по техническому обслуживанию гидроцикла выполняйте только на остывшем двигателе.

ВНИМАНИЕ Несоблюдение требуемых правил ухода: промывки гидроцикла, промывки системы выпуска, антикоррозийной обработки - при эксплуатации гидроцикла в соленой воде - приведет к поломке как отдельных узлов изделия, так и гидроцикла целиком

Чистка гидроцикла

Корпус

Регулярно мойте корпус гидроцикла и его различные элементы. Используйте для этого воду

и мыльный водный раствор (используйте только мягкие моющие средства). Удалите с поверхности корпуса и/или двигателя водные организмы. Для обработки наружной поверхности корпуса используйте неабразивные полировальные составы, например, на силиконовой основе.

ВНИМАНИЕ Не применяйте для чистки наружных деталей из стекловолокна и пластика агрессивные моющие средства, разбавители, растворители, ацетон и другие аналогичные продукты.

Для удаления пятен с сидений и деталей из стекловолокна используйте чистящее средство XPS ALL PURPOSE CLEANER (P/N 219 701 709) или эквивалентное средство.

Для чистки ковриков используйте очиститель 3M™ Citrus Base Cleaner (аэрозольный баллон, 700 мл) или рекомендованный эквивалент.

⚠ПРЕДОСТЕРЕЖЕНИЕ

Никогда не применяйте средства для защиты пластиковых и виниловых поверхностей коврового типа и сиденья, так как эти поверхности становятся скользкими и водитель и пассажир (-ы) могут упасть с гидроцикла.

ХРАНЕНИЕ И ПРЕДСЕЗОННАЯ ПОДГОТОВКА

Хранение

⚠ ПРЕДОСТЕРЕЖЕНИЕ

Топливо и масло являются легко воспламеняющимися продуктами. Обратитесь к авторизованному дилеру Sea-Doo с целью проверки состояния топливной системы в соответствии с **ГРАФИКОМ ПРОВЕДЕНИЯ ТЕХНИЧЕСКОГО ОБСЛУЖИВАНИЯ**.

Перед постановкой гидроцикла на хранение рекомендуем обратиться к авторизованному дилеру Sea-Doo и выполнить техническое обслуживание гидроцикла, однако приведенные ниже операции Вы можете выполнить самостоятельно, используя минимальный набор инструментов.

ПРИМЕЧАНИЕ: Выполняйте приведенные ниже операции в порядке, указанном в данном разделе.

ВНИМАНИЕ Не запускайте двигатели в течение периода хранения гидроцикла.

Водометный движитель

Очистка водометного движителя

Промойте водометный движитель струей воды, направляя ее со стороны входного и выходного отверстий, затем нанесите смазку XPS LUBE (P/N 293 600 016) или рекомендованный эквивалент.

⚠ ПРЕДОСТЕРЕЖЕНИЕ

В целях предотвращения неожиданного запуска двигателя, прежде чем приступить к очистке компонентов водометного движителя, всегда снимайте колпачок шнура безопасности с выключателя двигателя. Во время выполнения этой операции двигатель гидроцикла должен быть остановлен.

Проверка состояния водометного движителя

Обратитесь к авторизованному дилеру Sea-Doo.

Система подачи топлива

Защита топливной системы

Для предотвращения ухудшения свойств топлива и образования смолистых отложений в топливный бак необходимо добавлять стабилизирующую присадку XPS FUEL STABILIZER (P/N 413 408 601) или рекомендованный эквивалент. Следуйте указаниям изготовителя.

ВНИМАНИЕ Рекомендуется добавлять стабилизирующую присадку при консервации, чтобы защитить топливную систему. В целях предупреждения образования отложений стабилизирующая присадка должна добавляться перед смазкой двигателя и заполнением топливного бака.

Согласно рекомендаций в разделе **ЗАПРАВКА ТОПЛИВОМ** полностью заправьте топливный бак. Убедитесь, что внутри топливного бака отсутствует вода.

ВНИМАНИЕ В результате попадания воды в топливный бак могут произойти серьезные внутренние повреждения системы подачи топлива.

Двигатель и система выпуска

Промывка системы выпуска

Выполните операцию в соответствии с описанием, приведенным в части **ТЕХНИЧЕСКОЕ ОБСЛУЖИВАНИЕ**.

Замена моторного масла и фильтра

Замену моторного масла и масляного фильтра должен выполнять только авторизованный дилер Sea-Doo.

Осушение интеркулера

Очень важно удалить всю воду, возможно образовавшуюся из-за конденсации, из интеркулера.

Выполните следующее:

1. Поднимите сиденье.

2. Убедитесь, что все центровочные линии на впускном патрубке интеркулера присутствуют. Это гарантирует, что шланги не будут пережаты или изогнуты при установке.

3. Ослабьте хомут крепления выпускного патрубка интеркулера.

4. Снимите впускной патрубков с интеркулера.

ПРИМЕЧАНИЕ: Данный воздуховод подает горячий сжатый воздух от нагнетателя к интеркулеру.

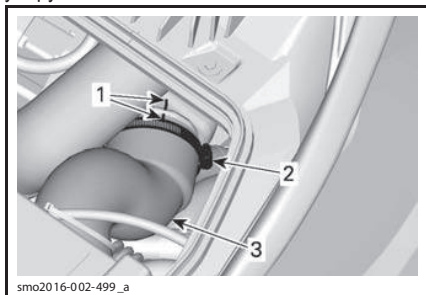

ТИПОВОЙ ВАРИАНТ

1. Центровочные линии
2. Хомут
3. Впускной патрубков интеркулера

5. Впускной патрубков интеркулера типа 1630 выполнен самодренирующимся во впускной коллектор. Сняв впускной патрубков вы сможете визуально оценить наличие конденсированной влаги и удалить ее без необходимости запустить двигатель.

7. Установите на место впускной патрубков интеркулера, убедитесь, что он сориентирован правильно, как было до его снятия, для обеспечения нормальной работы двигателя.

Осушение системы выпуска

В регионах, где возможно понижение температуры окружающей среды до отрицательных величин, необходимо осушать систему выпуска и интеркулера.

Продуйте систему выпуска сжатым воздухом под давлением 379 кПа (55 PSI) через промывочный штуцер, расположенный слева в корме гидроцикла. Продувку системы выполняйте до тех пор, пока вода не перестанет вытекать из водомета.

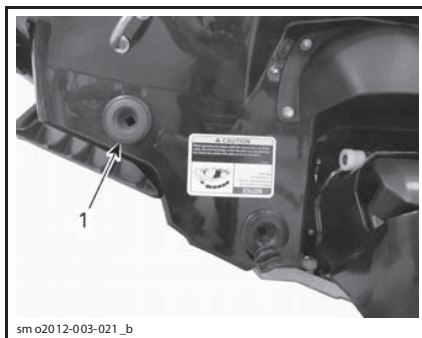

ТИПОВОЙ ВАРИАНТ

1. Штуцер для промывки

Можно использовать шланг, показанный на рисунке, чтобы упростить процедуру продувки системы выпуска.

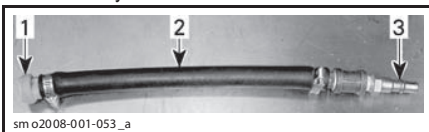

ТИПОВОЙ ВАРИАНТ

1. Переходник для промывочного штуцера
2. Шланг 12,7 мм
3. Переходник для шланга подачи сжатого воздуха

ВНИМАНИЕ Невыполнение данной операции может привести к серьезным повреждениям.

Снимите специальные приспособления.

Смазка деталей двигателя

1. Поднимите сиденье.
2. Снимите катушки зажигания. Обратитесь к разделу **ОПЕРАЦИИ ТЕХНИЧЕСКОГО ОБСЛУЖИВАНИЯ**.
3. Выкрутите свечи зажигания. Обратитесь к разделу **ОПЕРАЦИИ ТЕХНИЧЕСКОГО ОБСЛУЖИВАНИЯ**.
4. Распылите смазку XPS LUBE (P/N 293 600 016) или рекомендованный эквивалент в свечные колодцы.
5. Для предотвращения впрыска топлива и отключения зажигания во время процедуры проворачивания коленчатого вала двигателя, до конца выжмите и **УДЕРЖИВАЙТЕ** нажатым рычаг управления дроссельной заслонкой.

6. Нажмите кнопку запуска/остановки двигателя для того, чтобы коленчатый вал двигателя провернулся несколько раз. Это позволит распределить смазку по стенкам цилиндра.

7. Нанесите на резьбовые части свечей зажигания противозадирную смазку, и установите свечи на двигатель. Обратитесь к разделу **ОПЕРАЦИИ ТЕХНИЧЕСКОГО ОБСЛУЖИВАНИЯ**.

8. Установите катушки зажигания. Обратитесь к разделу **ОПЕРАЦИИ ТЕХНИЧЕСКОГО ОБСЛУЖИВАНИЯ**.

Проверка системы охлаждения двигателя

Если не выполняется замена антифриза, измерьте его плотность.

Для замены антифриза и измерения его плотности обратитесь к авторизованному дилеру Sea-Doo.

ПРИМЕЧАНИЕ: Во избежание разложения антифриза его замену необходимо производить через каждые 300 моточасов или 5 лет эксплуатации.

ВНИМАНИЕ Если гидроцикл хранится в месте, где температура достигать точки замерзания, охлаждающая жидкость несоответствующей плотности может замерзнуть в системе охлаждения. Это может стать причиной серьезных повреждений двигателя.

Электрооборудование

Зарядка и снятие аккумуляторной батареи

Обращайтесь к авторизованному дилеру Sea-Doo.

⚠ ПРЕДОСТЕРЕЖЕНИЕ

Зарядка и подзарядка АКБ, установленной на гидроцикле категорически запрещена.

Моторный отсек

Чистка моторного отсека

Промойте трюм гидроцикла горячей водой с мягким моющим средством или специальным очистителем. Тщательно ополосните.

Приподнимите переднюю часть гидроцикла, чтобы полностью слить воду из трюма через сливные отверстия.

Антикоррозийная обработка

Удалите остатки воды из моторного отсека.

Нанесите XPS LUBE (P/N 293 600 016) на все металлические компоненты, расположенные в моторном отсеке.

ПРИМЕЧАНИЕ: Во время проведения обработки сиденье должно быть открыто. Это позволит предотвратить конденсацию влаги на металлических частях и снизит вероятность развития коррозии.

Корпус и днище

Чистка корпуса и днища гидроцикла

Вмойте корпус гидроцикла мыльным раствором. Тщательно смойте корпус чистой водой. Очистите корпус от морских организмов.

ВНИМАНИЕ Не применяйте для чистки наружных деталей из стекловолокна и пластика агрессивные моющие средства, разбавители, растворители, ацетон и другие аналогичные продукты.

Ремонт корпуса и днища гидроцикла

Если корпус или днище гидроцикла требует ремонта, обратитесь к авторизованному дилеру Sea-Doo.

Защитная обработка корпуса и днища

Нанесите достаточное количество судового воска на корпус гидроцикла.

Если гидроцикл хранится на открытом воздухе, накройте его брезентовым чехлом, чтобы предохранить пластиковые и внешние декоративные детали от воздействия солнечных лучей, пыли и грязи.

ВНИМАНИЕ Запрещается оставлять гидроцикл на хранение на воде. Никогда не оставляйте гидроцикл под прямыми лучами солнца. Не оставляйте гидроцикл на хранение в полиэтиленовом мешке.

Предсезонная подготовка

Перечень операций, выполняемых при сезонном техническом обслуживании, приведен в *ГРАФИКЕ ПРОВЕДЕНИЯ ТЕХНИЧЕСКОГО ОБСЛУЖИВАНИЯ*.

Обязательно выполните все операции, указанные в таблице **100 МОТОЧАСОВ ИЛИ 1 ГОД**.

Учитывая необходимость наличия у исполнителя соответствующих технических навыков и обязательность использования специального инструмента и приспособлений, некоторые операции технического обслуживания должны выполняться авторизованным дилером Sea-Doo.

ПРИМЕЧАНИЕ: Во время проведения предсезонной подготовки настоятельно рекомендуется выполнение авторизованным дилером Sea-Doo инициированного производителем комплекса мероприятий по доработке гидроцикла.

▲ПРЕДОСТЕРЕЖЕНИЕ

Владельцу гидроцикла разрешается самостоятельно выполнять только те операции, которые специально отмечены в *ГРАФИКЕ ПРОВЕДЕНИЯ ТЕХНИЧЕСКОГО ОБСЛУЖИВАНИЯ*. Рекомендуем регулярно обращаться к авторизованному дилеру Sea-Doo для технического обслуживания других агрегатов и систем гидроцикла, описание которых здесь не приведено.

ВНИМАНИЕ Неисправные детали заменяйте только оригинальными деталями компании BRP либо их аналогами, на которые имеется соответствующее разрешение.

***ТЕХНИЧЕСКАЯ
ИНФОРМАЦИЯ***

ИДЕНТИФИКАЦИОННЫЕ НОМЕРА

Основные сборочные единицы гидроцикла (двигатель и корпус) имеют свои индивидуальные идентификационные номера. Эти номера могут потребоваться при оформлении заявки на гарантийный ремонт или при розыске пропавшего гидроцикла

Идентификационный номер корпуса

Идентификационный номер корпуса (HIN) расположен на посадочной платформе в корме гидроцикла.



sm o20 12-003-014_b

ТИПОВОЙ ВАРИАНТ

1. Идентификационный номер корпуса (HIN)

Идентификационный номер корпуса включает 12 позиций:

YDV	12345	L	8	09
				Модельный год
				Год выпуска
				Месяц выпуска
				Серийный номер (могут быть использованы как цифры, так и буквы)
				Производитель

Идентификационный номер двигателя

Идентификационный номер двигателя (EIN) расположен в передней части двигателя.

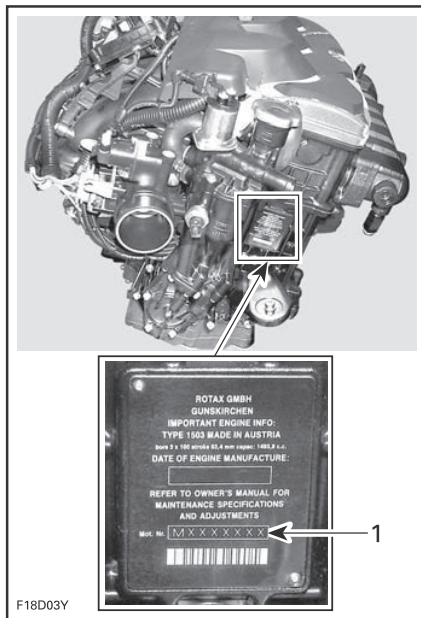

ТИПОВОЙ ВАРИАНТ

1. Идентификационный номер двигателя (EIN)

PC-КЛЮЧ СИСТЕМЫ D.E.S.S.

Радиочастотная цифровая кодированная
противоугонная система (PC D.E.S.S.)

Сертификат Министерства промышленности
Канады: 12006A-M01456

Данное устройство соответствует требованиям
Министерства промышленности Канады RSS-
GEN и RSS-210.

Сертификат FCC: 2ACERM01456

Данное устройство отвечает части 15C
требований Федеральной комиссии по связи
США (FCC).

ПРЕДОСТЕРЕЖЕНИЕ пользователя:
внесение несогласованных производителем
изменений/модификаций может привести к
потере права эксплуатации оборудования.

Соответствие европейским требованиям:

Данное устройство соответствует требованиям
следующих стандартов:

ETSI EN 300 330-2

ETSI EN 60950-1

ИНФОРМАЦИЯ О ВЫБРОСАХ ВРЕДНЫХ ВЕЩЕСТВ

ПРИМЕЧАНИЕ: Техническое обслуживание, замену и ремонт устройств и систем защиты от выбросов вредных веществ в атмосферу можно производить в любой мастерской по обслуживанию морских двигателей с искровым зажиганием (SI) или самостоятельно.

Ответственность производителя

Начиная с 1999 модельного года, производители двигателей для водно-моторных судов должны определять уровень выброса вредных веществ для каждого семейства двигателей и производить сертификацию изделий в Агентстве по охране окружающей среды (EPA). В табличке контроля выбросов должен быть указан уровень выбросов вредных веществ и технические характеристики двигателя. Табличка прикрепляется к каждому мотору на заводе-изготовителе.

Ответственность дилера

При проведении технического обслуживания гидроциклов Sea-Doo, начиная с 1999 модельного года, на которых имеется табличка контроля выбросов, все регулируемые параметры должны находиться в пределах, указанных в технических характеристиках.

Любая замена детали или ремонт должны производиться таким образом, чтобы уровень выброса вредных веществ оставался в допустимых пределах, указанных в сертификате.

Дилеры не имеют права изменять конструкцию мотора в целях повышения его мощности или допускать выход уровня выброса вредных веществ за пределы, установленные заводом-изготовителем.

Исключения составляют лишь те случаи, когда модификация мотора предписана производителем (например, регулировка мотора для высотных условий эксплуатации).

Ответственность владельца

Владелец должен следить за тем, чтобы было произведено все необходимое техническое обслуживание для того, чтобы поддерживать уровень выброса вредных

веществ в необходимых пределах, указанных в сертификате.

Ни сам владелец, ни какое-либо иное лицо не имеют права изменять конструкцию мотора в целях повышения его мощности или производить действия, увеличивающие выброс вредных веществ сверх пределов, установленных заводом-изготовителем.

Нормы EPA по выбросам вредных веществ

Все гидроциклы Sea-Doo, начиная с 1999 модельного года, произведенные BRP, сертифицированы EPA как соответствующие нормам защиты окружающей среды от вредных выбросов новых двигателей с искровым зажиганием для водно-моторных транспортных средств. Сертификат действителен при условии, что определенные параметры мотора отрегулированы в заводских условиях. Именно поэтому необходимо строго следовать процедурам технического обслуживания, разработанным на заводе-изготовителе, и, где возможно, восстанавливать исходные заводские регулировки.

Информация, приведенная выше, носит общий характер и не является полным перечнем правил и норм, которые входят в требования EPA к вредным выбросам двигателей водно-моторных транспортных средств. За более подробной информацией обращайтесь:

U.S. Environmental Protection Agency
Office of Transportation and Air Quality
1200 Pennsylvania Ave. NW
Mail Code 6403J
Washington D.C. 20460

Интернет-сайт EPA:
<http://www.epa.gov/otaq>

ТЕХНИЧЕСКИЕ ХАРАКТЕРИСТИКИ

ДВИГАТЕЛЬ		
Тип	Rotax®1630 ACE™ HO Один распределительный вал верхнего расположения	
Заявленная мощность ⁽¹⁾	217 кВт при 8000 об/мин	
Система впуска	Нагнетатель с интеркулером	
Степень сжатия	8,4:1	
Количество цилиндров	3	
Количество клапанов	12 (4 на цилиндр), гидрокompенсаторы (не требуют регулировки)	
Диаметр цилиндра	100 мм	
Ход поршня	69,2 мм	
Рабочий объем	1630,5 см ³	
СИСТЕМА СМАЗКИ		
Масло	Тип	XPS 4-stroke Synthetic Blend Oil (P/N 293 600 121) или минеральное моторное масло 10W40 совместимое с «мокрыми» муфтами, типа сертифицированных масел JASO MA
	Заправочный объем, л	Замена масла с фильтром: 3 Общий: 5,5
СИСТЕМА ОХЛАЖДЕНИЯ		
Система охлаждения	С замкнутым контуром	
Охлаждающая жидкость	Обратитесь к разделу ОХЛАЖДАЮЩАЯ ЖИДКОСТЬ части ОПЕРАЦИИ ТЕХНИЧЕСКОГО ОБСЛУЖИВАНИЯ данного Руководства	
Заправочный объем, л	Общий: 5,5	
СИСТЕМА ПОДАЧИ ТОПЛИВА		
Система впрыска топлива	Распределенный впрыск топлива с интеллектуальной системой управления дроссельной заслонкой (iTC). Единая дроссельная заслонка (62 мм) с исполнительным механизмом	
Тип топлива	95 RON и выше	
Емкость топливного бака (включая резерв), л	60	
ЭЛЕКТРООБОРУДОВАНИЕ		
Система зажигания	Индуктивная (IDI)	
Свеча зажигания	Производитель, тип	NGK KR9C-G или эквивалент
	Межэлектродный зазор, мм	0,7 - 0,8
Аккумуляторная батарея	12 В, 18 А·ч, необслуживаемая	

ВОДОМЕТНЫЙ ДВИЖИТЕЛЬ		
Водомет	Тип	Осевого типа, одноступенчатый
Приводной вал	Тип сцепления	Шлицевое соединение с венцом, непосредственный привод
СИСТЕМЫ IBR И VTS		
Система регулируемого дифферента	Электронно-управляемая посредством кнопок управления VTS, 2 предустановленные позиции	
МАССА И ГРУЗОПОДЪЕМНОСТЬ		
Сухая масса, кг	386	
Количество мест (включая водителя)	2	
Предельная нагрузка (пассажиры и багаж)	182 кг	
Объем багажного отделения	116,4 л	
ГАБАРИТНЫЕ РАЗМЕРЫ		
Общая длина, см	331,6	
Общая ширина, см	122,7	
Общая высота, см	114,?	
МАТЕРИАЛЫ		
Материал изготовления импеллера	Нержавеющая сталь	
Материал изготовления корпуса/статора импеллера	Алюминий/алюминий	

(1) Заявленная мощность на валу согласно ISO 8665.

ПРИМЕЧАНИЕ: Компания BRP оставляет за собой право вносить любые изменения в конструкцию, технические характеристики и комплектацию выпускаемой продукции без каких-либо обязательств произвести аналогичные изменения на ранее выпущенных изделиях.

***ПОИСК И УСТРАНЕНИЕ
НЕИСПРАВНОСТЕЙ***

УКАЗАНИЯ ПО ПОИСКУ И УСТРАНЕНИЮ НЕИСПРАВНОСТЕЙ

ДВИГАТЕЛЬ НЕ ЗАПУСКАЕТСЯ

1. Отсоединен шнур безопасности.

– Нажмите кнопку запуска/остановки двигателя.

– Установите колпачок шнура безопасности на выключатель в течение 5 секунд после нажатия кнопки запуска/остановки двигателя.

– После того, как прозвучат два звуковых сигнала, нажмите кнопку запуска/остановки двигателя.

2. Система ECM не распознает ключ D.E.S.S.

– Обратитесь к авторизованному дилеру Sea-Doo.

3. Перегорел предохранитель: главный, электрического стартера или блока ECM.

– Проверьте проводку, замените предохранитель (-и).

4. Разряжена аккумуляторная батарея.

– Обратитесь к авторизованному дилеру Sea-Doo.

⚠ ПРЕДОСТЕРЕЖЕНИЕ

Зарядка и подзарядка АКБ, установленной на гидроцикле, категорически запрещена. Электролит — ядовитое и опасное вещество. Избегайте его попадания в глаза, на кожу и одежду.

5. Ослаблены или корродированны контакты аккумуляторной батареи. Ненадежное заземление.

– Обратитесь к авторизованному дилеру Sea-Doo.

6. Двигатель залит водой.

– Обратитесь к главе ЗАТОПЛЕНИЕ ГИДРОЦИКЛА раздела СПЕЦИАЛЬНЫЕ ПРОЦЕДУРЫ.

7. Неисправность датчика или блока управления двигателем.

– Обратитесь к авторизованному дилеру Sea-Doo.

8. Заклинивание водометного движителя.

– Попытайтесь очистить. В противном случае обратитесь к авторизованному дилеру Sea-Doo.

КОЛЕНЧАТЫЙ ВАЛ ДВИГАТЕЛЯ ВРАЩАЕТСЯ МЕДЛЕННО

1. Ослабление клемм проводов аккумуляторной батареи

– Проверить/очистить/затянуть.

2. Недостаточный заряд или разряд аккумуляторной батареи.

– Обратитесь к авторизованному дилеру Sea-Doo.

3. Износ стартера.

– Обратитесь к авторизованному дилеру Sea-Doo.

КОЛЕНЧАТЫЙ ВАЛ ДВИГАТЕЛЯ ПРОВОРАЧИВАЕТСЯ, НО ДВИГАТЕЛЬ НЕ ЗАПУСКАЕТСЯ

- 1. Отсутствие топлива или в топливе содержится вода.**
– *Заправьте бак. Слейте и заправьте бак свежим топливом.*
- 2. Загрязнены/неисправны свечи зажигания.**
– *Замените.*
- 3. Перегорел предохранитель.**
– *Проверьте проводку, замените предохранитель (-и).*
- 4. Двигатель залит водой.**
– *Обратитесь к главе ЗАТОПЛЕНИЕ ГИДРОЦИКЛА раздела СПЕЦИАЛЬНЫЕ ПРОЦЕДУРЫ.*
- 5. Ошибка системы управления двигателем (горит лампа CHECK ENGINE).**
– *Обратитесь к авторизованному дилеру Sea-Doo.*
- 6. Неисправность топливного насоса.**
– *Обратитесь к авторизованному дилеру Sea-Doo.*

ПРОПУСКИ ЗАЖИГАНИЯ, ДВИГАТЕЛЬ РАБОТАЕТ С ПЕРЕБОЯМИ

- 1. Загрязнены/неисправны/изношены свечи зажигания.**
– *Замените.*
- 2. Топливо: низкий уровень топлива, загрязнение топлива, ухудшение его свойств или попадание воды в топливо.**
– *Слейте и замените топливо.*
- 3. Неисправность катушки (-ек) зажигания.**
– *Обратитесь к авторизованному дилеру Sea-Doo.*
- 4. Засорение форсунок.**
– *Обратитесь к авторизованному дилеру Sea-Doo.*
- 5. Ошибка системы управления двигателем (горит лампа CHECK ENGINE).**
– *Обратитесь к разделу СИСТЕМА МОНИТОРИНГА.*

ДВИГАТЕЛЬ ДЫМИТ

- 1. Слишком высокий уровень масла.**
– *Обратитесь к авторизованному дилеру Sea-Doo.*
- 2. Попадание воды в двигатель, утечка охлаждающей жидкости или повреждение прокладки головки цилиндров.**
– *Обратитесь к авторизованному дилеру Sea-Doo.*
- 3. Внутренние повреждения двигателя.**
– *Обратитесь к авторизованному дилеру Sea-Doo.*

ПЕРЕГРЕВ ДВИГАТЕЛЯ

1. Засорен контур охлаждения системы выпуска.

– Промойте контур охлаждения системы выпуска.

2. Слишком низкий уровень охлаждающей жидкости.

– Обратитесь к части *ТЕХНИЧЕСКОЕ ОБСЛУЖИВАНИЕ*.

3. На промывочном штуцере оставлен быстросъемный адаптер.

– Снимите адаптер со штуцера, попробуйте еще раз запустить двигатель. При повторении неисправности обратитесь к авторизованному дилеру Sea-Doo.

ПЛОХАЯ ПРИЕМИСТОСТЬ ДВИГАТЕЛЯ, ДВИГАТЕЛЬ НЕ РАЗВИВАЕТ ПОЛНОЙ МОЩНОСТИ

1. Используется учебный ключ.

– Используйте обычный ключ.

2. Не включен спортивный режим.

– Обратитесь к главе *СПОРТИВНЫЙ РЕЖИМ* раздела *РЕЖИМЫ ЭКСПЛУАТАЦИИ*.

3. Засорено входное отверстие водомета.

– Очистите. Обратитесь к главе *ОЧИСТКА ВХОДНОГО ОТВЕРСТИЯ ВОДОМЕТА И ИМПЕЛЛЕРА* в разделе *СПЕЦИАЛЬНЫЕ ПРОЦЕДУРЫ*

4. Поврежден импеллер, изношено сменное кольцо.

– Замените. Обратитесь за помощью к авторизованному дилеру Sea-Doo.

5. Повышенный уровень масла.

– Обратитесь к авторизованному дилеру Sea-Doo.

6. Слабая искра.

– Обратитесь к параграфу *ПРОПУСК ЗАЖИГАНИЯ, ДВИГАТЕЛЬ РАБОТАЕТ С ПЕРЕБОЯМИ*.

7. Ошибка системы управления двигателем (горит лампа CHECK ENGINE).

– Обратитесь к разделу *СИСТЕМА МОНИТОРИНГА*.

8. Засорение форсунок.

– Обратитесь к авторизованному дилеру Sea-Doo.

9. Низкое давление топлива.

– Обратитесь к авторизованному дилеру Sea-Doo.

10. Вода в топливе.

– Слейте и заправьте свежее топливо.

11. Повреждение двигателя вследствие попадания воды.

– Обратитесь к авторизованному дилеру Sea-Doo.

ГИДРОЦИКЛ НЕ РАЗВИВАЕТ МАКСИМАЛЬНУЮ СКОРОСТЬ

1. Засорено входное отверстие водомета.

– *Очистите.* Обратитесь к главе **ОЧИСТКА ВХОДНОГО ОТВЕРСТИЯ ВОДОМЕТА И ИМПЕЛЛЕРА** в разделе **СПЕЦИАЛЬНЫЕ ПРОЦЕДУРЫ**

2. Поврежден импеллер, изношено сменное кольцо.

– *Замените.* Обратитесь за помощью к авторизованному дилеру *Sea-Doo*.

3. Ошибка системы управления двигателем (горит лампа CHECK ENGINE).

– *Обратитесь к разделу СИСТЕМА МОНИТОРИНГА.*

4. Неисправность нагнетателя и/или интеркулера.

– *Обратитесь к авторизованному дилеру Sea-Doo.*

ГИДРОЦИКЛ ОСТАЕТСЯ НА НЕЙТРАЛИ ПОСЛЕ ИСПОЛЬЗОВАНИЯ РЫЧАГА УПРАВЛЕНИЯ СИСТЕМОЙ iBR

1. Отражатель системы iBR остается в нейтральном положении.

– *Отпустите рычаг управления дроссельной заслонкой, чтобы двигатель работал на холостых оборотах.*

ОТРАЖАТЕЛЬ СИСТЕМЫ iBR НЕ ВОЗВРАЩАЕТСЯ В НЕЙТРАЛЬНОЕ ПОЛОЖЕНИЕ (горит лампа iBR)

1. Отражатель системы iBR заклинен посторонними предметами.

– *Очистите и проверьте отражатель iBR и сопло на наличие повреждений.*

2. Неисправность системы iBR.

– *Отсоедините шнур безопасности и выждите 5 минут.*

– *Нажмите кнопку запуска/остановки двигателя.*

– *Подсоедините шнур безопасности и убедитесь, что сигнальная лампа системы iBR горит, чтобы убедиться в наличии неисправности.*

– *Обратитесь к авторизованному дилеру Sea-Doo, если ошибка присутствует или часто повторяется.*

ОТРАЖАТЕЛЬ СИСТЕМЫ iBR НЕ ВОЗВРАЩАЕТСЯ В НЕЙТРАЛЬНОЕ ПОЛОЖЕНИЕ (ИНДИКАТОР iBR НЕ ГОРИТ)

1. Рычаг управления дроссельной заслонкой отпущен не полностью.

– *Полностью отпустите рычаг управления дроссельной заслонкой, чтобы отражатель iBR вернулся в нейтральное положение.*

2. Рычаг управления дроссельной заслонкой не возвращается в начальное положение, когда он полностью отпущен.

– *Обратитесь к авторизованному дилеру Sea-Doo.*

РАБОТА ВОДОМЕТА СОПРОВОЖДАЕТСЯ НЕНОРМАЛЬНЫМ ШУМОМ

1. Наматывание водорослей на импеллер, импеллер забит мусором.

- *Очистите. Обратитесь к главе ОЧИСТКА ВХОДНОГО ОТВЕРСТИЯ ВОДОМЕТА И ИМПЕЛЛЕРА в разделе СПЕЦИАЛЬНЫЕ ПРОЦЕДУРЫ*
- *Убедитесь в отсутствии повреждений.*

2. Повреждение вала импеллера или приводного вала.

- *Обратитесь к авторизованному дилеру Sea-Doo.*

3. Заедание подшипника вследствие попадания воды.

- *Обратитесь к авторизованному дилеру Sea-Doo.*

ВОДА В ТРЮМЕ

1. Неисправность системы откачки воды.

- *Обратитесь к авторизованному дилеру Sea-Doo для проверки системы откачки воды.*

2. Утечки в системе выпуска.

- *Обратитесь к авторизованному дилеру Sea-Doo.*

3. Изношено карбоновое кольцо на приводном валу.

- *Обратитесь к авторизованному дилеру Sea-Doo.*

СИСТЕМА МОНИТОРИНГА

Система мониторинга наблюдает за работой электронных компонентов системы управления двигателем EMS, системы iBR и других компонентов электрооборудования. При возникновении неисправности, чтобы информировать вас о текущем состоянии система выводит на дисплей информационного центра сообщение и/или подает звуковой сигнал.

Также код неисправности может быть записан.

В случае, если происходит незначительная или кратковременно проявляющаяся неисправность, сообщение и звуковой сигнал автоматически перестают подаваться, если условие, которое явилось причиной возникновения неисправности, больше не проявляется.

Иногда достаточно отпустить рычаг управления дроссельной заслонкой и перевести двигатель на холостые обороты, чтобы восстановить нормальный режим работы. Если это не привело к желаемым результатам, попробуйте снять колпачок шнура безопасности с выключателя двигателя, выждите 5 минут, а затем вновь запустите двигатель.

В зависимости от типа ошибки реакция системы будет различна. При возникновении некоторых неисправностей двигатель не может быть запущен. В других случаях, двигатель будет работать в аварийном режиме (LIMP HOME); скорость гидроцикла будет снижена.

При возникновении неисправности как можно скорее обратитесь к авторизованному дилеру Sea-Doo для проверки Вашего гидроцикла.

Коды неисправностей

При возникновении неисправности возможно сохранение цифрового кода ошибки, в зависимости от типа ошибки и системы гидроцикла.

Эти коды ошибок используются авторизованными дилерами Sea-Doo при диагностике систем гидроцикла и сравниваются со списком кодов ошибок.

Коды ошибок можно просмотреть на дисплее многофункционального информационного центра, но эта возможность существует, только если ошибка еще активна.

Если код ошибки активен, водитель может увидеть его на многофункциональном информаци-

онном центре. Затем водитель может связаться с авторизованным дилером Sea-Doo, чтобы узнать свои дальнейшие действия. Дилер посоветует, какие меры предпринять, чтобы устранить неполадку, или прекратить использование гидроцикла и доставить его дилеру для ремонта.

Отображение кодов неисправностей

Нажмите на кнопку выбора режимов (MODE) до появления сообщения FAULT CODE (КОД НЕИСПРАВНОСТИ) на многофункциональном дисплее.

Нажмите кнопку подтверждения (SET) или кнопки ВВЕРХ/ВНИЗ для входа в функцию и отображения первого кода неисправности, затем нажимайте кнопки ВВЕРХ/ВНИЗ для вывода следующего кода ошибки.

ПРИМЕЧАНИЕ: После отображения последнего кода неисправности и следующего нажатия кнопки, система возвращается к первому коду неисправности, что позволяет просмотреть все коды неисправностей снова. Если при входе в режим FAULT CODE существовала одна активная неисправность и она перестала быть активной, на дисплее в виде бегущей строки будет выведено сообщение NO ACTIVE FAULT CODE (НЕТ АКТИВНОГО КОДА НЕИСПРАВНОСТИ).

Для выхода из режима FAULT CODE, нажмите кнопку выбора режимов (MODE) или подтверждения (SET) один раз. Автоматически выход из этого режима не осуществляется.











Контрольные лампы и отображаемые сообщения

Контрольные лампы и сообщения информационного центра известят вас о состоянии систем гидроцикла или возникновении неполадок.

Если включается контрольная лампа или на информационном центре появляется информационное сообщение, обратитесь к авторизованному дилеру Sea-Doo.

Обратитесь к разделу *МНОГОФУНКЦИОНАЛЬНЫЙ ЦИФРОВОЙ ДИСПЛЕЙ* для получения дополнительной информации.

КОНТРОЛЬНЫЕ ЛАМПЫ	СООБЩЕНИЕ НА ДИСПЛЕЕ	ОПИСАНИЕ
	LOW или HIGH BATTERY VOLTAGE	Низкий или высокий уровень заряда аккумуляторной батареи.
	HIGH TEMPERATURE	Перегрев двигателя или системы выпуска
	CHECK ENGINE или LIMP HOME MODE	Неисправность систем двигателя (некритическая неисправность, требующая устранения), включение аварийного режима (LIMP HOME MODE).
	LOW OIL PRESSURE	Низкое давление масла
	IBR MODULE ERROR	Лампа горит постоянно, присутствует звуковой сигнал, горит лампа CHECK ENGINE: неисправность системы iBR (обратитесь к авторизованному дилеру Sea-Doo)
	–	Лампа мигает: неисправность системы iBR (обратитесь к авторизованному дилеру Sea-Doo)
	–	Лампа горит постоянно, отсутствует звуковой сигнал: система iBR функционирует, необходима ее проверка у вторизованного дилера Sea-Doo
	–	Неисправность системы OTAS

ОТОБРАЖАЕМЫЕ СООБЩЕНИЯ	
RIGHT KEYPAD ERROR	Неисправность правой кнопки дисплея
LOW OIL PRESSURE	Низкое давление моторного масла
HIGH EXHAUST TEMPERATURE	Высокая температура отработавших газов
HIGH TEMPERATURE	Высокая температура двигателя
CHECK ENGINE	Неисправность систем двигателя или необходимость технического обслуживания
HIGH BATTERY VOLTAGE	Высокое напряжение в бортовой сети
LOW BATTERY VOLTAGE	Низкое напряжение в бортовой сети
LIMP HOME MODE	Обнаружена серьёзная неисправность, мощность двигателя ограничена
FUEL SENSOR DEFECTIVE	Неисправность датчика уровня топлива
IBR MODULE ERROR	Неисправность системы iBR
CALIBRATION CHECKSUM ERROR	Прервана калибровка информационного центра
MAINTENANCE REQUIRED	Требуется техническое обслуживание гидроцикла

ВНИМАНИЕ Работа двигателя с низким давлением масла может стать причиной серьёзных повреждений двигателя.

Коды звуковых сигналов

ЗВУКОВОЙ СИГНАЛ	ОПИСАНИЕ
Один длинный звуковой сигнал (при установке шнура безопасности на выключатель двигателя)	Плохой контакт с системой DESS Заново присоедините колпачок шнура безопасности к выключателю.
	Неправильный ключ DESS Используйте ключ DESS запрограммированный для данного судна.
	Неисправен ключ DESS Используйте другой запрограммированный колпачок шнура безопасности (ключ DESS).
	Попадание соленой воды в ключ DESS Удалите воду и протрите насухо колпачок и выключатель.
	Неисправен выключатель двигателя Обратитесь за помощью к авторизованному дилеру Sea-Doo.
	Отказ блока управления двигателем или неисправность проводки Обратитесь за помощью к авторизованному дилеру Sea-Doo.
Звуковой сигнал продолжительностью 2 секунды каждые 15 минут	Опрокидывание гидроцикла. Переверните гидроцикл в исходное положение. Обратитесь к разделу <i>СПЕЦИАЛЬНЫЕ ПРОЦЕДУРЫ</i> .
	Неисправность системы управления двигателем. Обратитесь за помощью к авторизованному дилеру Sea-Doo.
	Неисправность системы iBR. Обратитесь за помощью к авторизованному дилеру Sea-Doo.
Звуковой сигнал продолжительностью 2 секунды каждые 5 минут	Низкий уровень топлива. Дозаправьте топливом. При повторении неисправности обратитесь к авторизованному дилеру Sea-Doo.
	Неисправность датчика в топливном баке или цепи датчика. Обратитесь за помощью к авторизованному дилеру Sea-Doo.
Непрерывный звуковой сигнал	Высокая температура охлаждающей жидкости. Обратитесь к параграфу <i>ПЕРЕГРЕВ ДВИГАТЕЛЯ</i> .
	Перегрев системы выпуска выхлопных газов. Обратитесь за помощью к авторизованному дилеру Sea-Doo.
	Низкое давление моторного масла Немедленно выключите двигатель. Проверьте уровень масла и долийте, если требуется. Обратитесь за помощью к авторизованному дилеру Sea-Doo.

ВНИМАНИЕ При непрерывном звуковом сигнале системы мониторинга, немедленно выключите двигатель.

ГАРАНТИЙНЫЕ ОБЯЗАТЕЛЬСТВА

ОГРАНИЧЕННЫЕ ГАРАНТИЙНЫЕ ОБЯЗАТЕЛЬСТВА КОМПАНИИ BRP – В СТРАНАХ ЕВРОПЕЙСКОЙ ЭКОНОМИЧЕСКОЙ ЗОНЫ, СОДРУЖЕСТВА НЕЗАВИСИМЫХ ГОСУДАРСТВ И ТУРЦИИ НА ГИДРОЦИКЛЫ SEA-DOO® 2016 МОДЕЛЬНОГО ГОДА

1. ПРЕДМЕТ ГАРАНТИЙНЫХ ОБЯЗАТЕЛЬСТВ

Bombardier Recreational Products Inc. (далее “BRP”)* гарантирует отсутствие дефектов материалов и производственных дефектов в ГИДРОЦИКЛАХ SEA-DOO 2016 года, проданных авторизованным дистрибьютором/дилером BRP в Европейской экономической зоне (ЕЕА/ЕЭЗ) (которая состоит из государств Европейского союза, а также включает в себя Исландию, Лихтенштейн и Норвегию, Содружестве независимых государств (СИС/СНГ) (включая Украину и Туркменистан) или Турции, в течение срока и при условиях, указанных ниже.

На все оригинальные запасные части и аксессуары BRP для гидроциклов, установленные уполномоченным дистрибьютором/дилером BRP во время продажи нового, неиспользованного гидроцикла 2016 Sea-Doo, распространяется тот же гарантийный срок, что и на само транспортное средство.

Настоящая ограниченная гарантия не является действительной в случаях: (1) Гидроцикл эксплуатировался, в том числе и предыдущим владельцем, в гонках и других соревновательных мероприятиях, или (2) в конструкцию гидроцикла были внесены изменения или произведены модификации, отрицательно повлиявшие на его работу, технические характеристики и надёжность, или (3) в конструкцию гидроцикла были внесены изменения или произведены модификации, которые изменили назначение гидроцикла.

2. ОГРАНИЧЕНИЯ ГАРАНТИЙНЫХ ОБЯЗАТЕЛЬСТВ

ДАННЫЕ ГАРАНТИЙНЫЕ ОБЯЗАТЕЛЬСТВА ЯВЛЯЮТСЯ ИСКЛЮЧИТЕЛЬНЫМИ И НЕ ПРЕДУСМАТРИВАЮТ НИКАКИХ ИНЫХ ГАРАНТИЙНЫХ ОБЯЗАТЕЛЬСТВ, ВЫРАЖЕННЫХ ИЛИ ПОДРАЗУМЕВАЮЩИХСЯ, В ТОМ ЧИСЛЕ ГАРАНТИЙ КОММЕРЧЕСКОЙ ЦЕННОСТИ ИЗДЕЛИЯ ИЛИ ЕГО СООТВЕТСТВИЯ КАКОМУ-ЛИБО ОПРЕДЕЛЁННОМУ ПРЕДНАЗНАЧЕНИЮ. СРОК ДЕЙСТВИЯ ПОДРАЗУМЕВАЮЩИХСЯ ГАРАНТИЙ В ЧАСТИ, НЕ ДОПУСКАЮЩЕЙ ИСКЛЮЧЕНИЯ, ОГРАНИЧЕН СРОКОМ ВЫРАЖЕННЫХ ГАРАНТИЙ. ДАННЫЕ ГАРАНТИЙНЫЕ ОБЯЗАТЕЛЬСТВА НЕ РАСПРОСТРАНЯЮТСЯ НА ЗАКОНОМЕРНЫЙ ИЛИ СЛУЧАЙНЫЙ УЩЕРБ. В ПРЕДЕЛАХ НЕКОТОРЫХ ТЕРРИТОРИАЛЬНЫХ ЕДИНИЦ НЕ ДОЗВОЛЯЕТСЯ ИСКЛЮЧАТЬ ИЛИ ОГРАНИЧИВАТЬ ОТВЕТСТВЕННОСТЬ ПО УКАЗАННЫМ ВЫШЕ ОБСТОЯТЕЛЬСТВАМ, И ПОЭТОМУ ПРИВЕДЁННЫЕ ВЫШЕ ИСКЛЮЧЕНИЯ ИЛИ ОГРАНИЧЕНИЯ МОГУТ НЕ ОТНОСИТЬСЯ К ВАМ ЛИЧНО. ЭТИ ГАРАНТИЙНЫЕ ОБЯЗАТЕЛЬСТВА ДАЮТ ВАМ ОПРЕДЕЛЁННЫЕ ПРАВА, ТАКЖЕ ВЫ МОЖЕТЕ ИМЕТЬ ДРУГИЕ ЗАКОННЫЕ ПРАВА, КОТОРЫЕ МОГУТ МЕНЯТЬСЯ В ЗАВИСИМОСТИ ОТ МЕСТА ПРОЖИВАНИЯ.

Ни дистрибьютор, ни дилер BRP, ни какое-либо иное лицо не уполномочены совершать действия, делать заявления или давать гарантии, отличные от приведенных в настоящих гарантийных обязательствах, и, будучи сделаны, такие действия, заявления или гарантии не могут иметь исковую силу в отношении BRP или иного лица.

BRP оставляет за собой право на изменения данной гарантии в любое время, при этом подразумевается, что такие изменения не могут быть применены к гидроциклам, проданным на ранее действовавших условиях осуществления гарантийных обязательств.

3. ИСКЛЮЧЕНИЯ ИЗ ГАРАНТИЙНЫХ ОБЯЗАТЕЛЬСТВ

Исключениями из данных ограниченных гарантийных обязательств являются:

– замена узлов и деталей вследствие естественного износа. Под естественным износом понимается ожидаемое уменьшение пригодности детали в результате изнашивания или обычного воздействия окружающей среды. Интенсивность износа и долговечность детали, зависит от условий эксплуатации (характера нагрузки, величины удельного давления, температуры и т. д.), а также материала, из которого изготовлена деталь, регулировки, смазки, своевременности и тщательности выполнения работ по техническому обслуживанию, соблюдения правил и условий эксплуатации изделия, изложенных в соответствующем Руководстве по эксплуатации.

Следующие компоненты рассматриваются компанией BRP как подверженные естественному износу. Гарантия на них не распространяется, кроме случаев, когда поломка является прямым следствием дефекта материала или некачественной сборки.

Аккумуляторные батареи	Гребные винты подвесных лодочных моторов / импеллеры водометов	Втулки электродвигателя стартера
Компоненты тормозной системы	Лампы накаливания / лампы-фары	Компоненты подвесок
Компоненты карбюратора	Смазочные материалы	Термостаты подвесных моторов
Детали сцепления	Уплотнительные материалы	Ремни ГРМ
Приводные ремни	Компоненты сиденья	Шины
Фильтры	Сменные коньки лыж	Щетки электродвигателя
Обработанные и необработанные поверхности	Лыжи	Анод антикоррозионной защиты
Предохранители	Накладки полозьев	Гусеницы
Шланги	Свечи зажигания	Сменное кольцо водомета
Компоненты гидравлической системы	Компоненты рулевого управления	Колесные диски

Для получения дополнительной информации обратитесь к авторизованному дилеру BRP.

– регулярное техническое обслуживание, включающее, но не ограничивающееся: выполнением настроек и регулировок, заменой масел, смазок и охлаждающей жидкости, заменой свечей зажигания, насоса системы охлаждения и т. п.;

– повреждения, связанные с нарушением правил технического обслуживания и/или хранения, которые изложены в настоящем Руководстве по эксплуатации;

– повреждения, возникшие в результате демонтажа деталей, неправильного ремонта, обслуживания, внесения изменений или использования не рекомендованных или не одобренных к применению компанией BRP деталей или аксессуаров, которые в силу разумного суждения либо несовместимы с продуктом, либо способны оказать негативное воздействие на его функционирование, эксплуатационные характеристики и долговечность, а также выполнения ремонта лицом, не являющимся авторизованным дистрибьютором/дилером Sea-Doo;

– повреждения, возникшие в результате неправильного или недопустимого использования гидроцикла с нарушением рекомендаций, изложенных в настоящем Руководстве по эксплуатации, участия в гонках.

– повреждения, возникшие в результате внешних воздействий, затопления, попадания воды или посторонних предметов, аварии, пожара, хищения, актов вандализма и иных обстоятельств непреодолимой силы.

– повреждения, возникшие в результате использования недопустимых сортов топлива и/или масла (см. данное Руководство по эксплуатации);

– ущерб, возникший в результате коррозии, окисления или облучения компонентов;

– ущерб, возникший в результате засорения системы охлаждения или попадания в водомёт инородных предметов;

– повреждения отделки гидроцикла, включая, но, не ограничивая, дефекты наружного декоративного покрытия корпуса, вздутия, растрескивания и звёздочки; и расслоение стеклопластика вследствие появления трещин, вздутия, растрескивания, появления сетки волосных трещин или иного воздействия на детали гидроцикла.

– случайный или закономерный ущерб, связанный, но не ограниченный, с буксировкой, транспортными расходами, хранением, телефонными переговорами, арендой, использованием такси, выплатой кредитов и страховых взносов, потерей времени, потерей дохода или временными потерями в результате простоя, вызванного необходимостью проведения сервисных работ.

4. СРОК ДЕЙСТВИЯ ГАРАНТИЙНЫХ ОБЯЗАТЕЛЬСТВ

Настоящая гарантия действительна с даты доставки гидроцикла первому владельцу или с даты начала эксплуатации (в зависимости от того, что наступит раньше) и в течение срока:

1. ДВАДЦАТЬ ЧЕТЫРЕ (24) ПОСЛЕДОВАТЕЛЬНЫХ МЕСЯЦА для личного пользования;

2. ЧЕТЫРЕ (4) ПОСЛЕДОВАТЕЛЬНЫХ МЕСЯЦА для коммерческого пользования.

Гидроцикл считается находящимся в коммерческом обороте, если в течение любого отрезка времени гарантийного срока он используется для получения дохода, выполнения какой-либо работы или обеспечения занятости.

Кроме того, гидроцикл считается находящимся в коммерческом обороте, если в течение любого отрезка времени гарантийного срока он носит на себе коммерческие наклейки или получает лицензию на коммерческое использование.

Ремонт или замена частей или выполнение работ по техническому обслуживанию не могут служить основанием для продления срока гарантии.

Обратите внимание, что продолжительность и любые другие условия гарантийного обслуживания могут определяться требованиями федерального или местного законодательства, действующего в стране проживания покупателя.

5. УСЛОВИЯ ПРИЗНАНИЯ ГАРАНТИЙНЫХ ОБЯЗАТЕЛЬСТВ

Эта гарантия предоставляется **только** тогда, когда выполнено **каждое** из следующих условий:

– Гидроцикл Sea-Doo 2015 приобретён первым владельцем в новом, неиспользованном состоянии у дистрибьютора/дилера BRP, являющегося уполномоченным продавцом продукции Sea-Doo в стране, где произведена покупка.

– Гидроцикл Sea-Doo 2015 прошел предпродажную подготовку в соответствии с порядком, установленным компанией BRP, что должно быть документально подтверждено.

– Гидроцикл Sea-Doo 2015 прошел необходимую регистрацию у авторизованного дилера BRP;

– Гидроцикл Sea-Doo 2015 приобретен в стране (или содружестве стран) проживания покупателя;

– Гидроцикл Sea-Doo 2015 регулярно и своевременно проходит технический осмотр и обслуживание в порядке, установленном данным Руководством по эксплуатации.

Компания BRP оставляет за собой право потребовать доказательства надлежащего ухода и выполнения соответствующего обслуживания изделия. В случае несоблюдения вышеуказанных

условий компания BRP не несёт ответственности по гарантийным обязательствам перед любым пользователем. Указанные ограничения вводятся для того, чтобы компания BRP имела возможность гарантировать как безопасность использования своей продукции, так и безопасность потребителей и других людей.

6. УСЛОВИЯ ПРИЗНАНИЯ ПРАВА НА ГАРАНТИЙНОЕ ОБСЛУЖИВАНИЕ

Владелец должен прекратить эксплуатацию своего гидроцикла, с момента обнаружения неполадки. Владелец должен известить авторизованного дистрибьютора/дилера Sea-Doo о дефекте материала или изготовления в течение двух (2) месяцев с момента обнаружения и предоставить беспрепятственный доступ к изделию с целью ремонта. Владелец также должен представить авторизованному дистрибьютору/дилеру Sea-Doo доказательство приобретения изделия в новом, неиспользованном состоянии и подписать заявку на ремонт/работы до начала ремонта. Все детали, заменяемые в процессе гарантийного ремонта, переходят в собственность BRP.

Обратите внимание, что срок уведомления может определяться требованиями федерального и местного законодательства, действующего на территории вашей страны.

7. ОБЯЗАТЕЛЬСТВА КОМПАНИИ BRP

В течение гарантийного срока BRP обязуется, по своему усмотрению, бесплатно отремонтировать или заменить через авторизованного дистрибьютора/дилера BRP любую подлинную деталь, в которой обнаружен дефект материала или изготовления, на подлинную деталь BRP при условии нормальной эксплуатации и технического обслуживания гидроцикла в соответствии с данным руководством. Ответственность BRP ограничена производством необходимого ремонта или заменой дефектных деталей новыми деталями или восстановленными деталями, сертифицированными BRP. Нарушение условий гарантии не может являться основанием для отмены или аннулирования продажи гидроцикла владельцу. Прочие права устанавливаются местным законодательством.

В случае необходимости выполнения обслуживания за пределами страны (стран содружества) продажи владелец обязан нести дополнительные расходы согласно местному законодательству, такие как, но не ограничены, плата за провоз, страховка, налоги, оплата разрешения, налог на импорт и все другие виды материальных расходов, включая налоги, установленные правительством, региональными и районными органами власти и их территориальными агентствами.

BRP оставляет за собой право вносить улучшения или изменения в свою продукцию без обязательства произвести аналогичную модификацию ранее выпущенных изделий.

8. ПЕРЕДАЧА ПРАВ НА ГАРАНТИЙНОЕ ОБСЛУЖИВАНИЕ

В случае перепродажи изделия права на гарантийное обслуживание в течение оставшегося срока переходят к новому владельцу при условии, что компания BRP или авторизованный дистрибьютор/дилер BRP вместе с координатами нового владельца получает доказательство того, что прежний владелец согласен на передачу прав владения изделием другому лицу.

9. ПОДДЕРЖКА ПОТРЕБИТЕЛЕЙ

1. Споры и разногласия, возникшие в связи с применением данных ограниченных гарантийных обязательств, BRP предлагает разрешать на уровне уполномоченного дилера. Рекомендуем обсудить проблему с менеджером или владельцем компании-дилера.

2. Если Вы не удовлетворены решением по спорному вопросу, обратитесь в Отдел обслуживания потребителей компании-дистрибьютора.

3. Если спорный вопрос остается нерешенным, обратитесь с письменным заявлением в компанию BRP по одному из адресов, указанных ниже.

Жителям стран ЕЭЗ, СНГ или Турции, кроме скандинавских стран следует связаться с нашим европейским представительством:

BRP EUROPE N.V.

Consumer Assistance Center

Skaldenstraat 125

9042 Gent

Belgium

Tel.: +32 9 218 26 00

Координаты вашего авторизованного дистрибьютора вы сможете найти на веб-сайте:

www.brp.com

* В странах ЕЭЗ изделия распространяются и обслуживаются BRP European Distribution S.A. и прочими филиалами и дочерними компаниями BRP.

© 2014 Bombardier Recreational Products Inc. Все права защищены.

® Зарегистрированный товарные знаки Bombardier Recreational Products Inc.

***ИНФОРМАЦИЯ
ДЛЯ ВЛАДЕЛЬЦА***

ГАРАНТИЯ ПРАВ ЛИЧНОСТИ

Все предоставленные Вами сведения личного характера будут использованы с целью обеспечения Вашей безопасности и для того, чтобы компания BRP могла выполнить свои гарантийные обязательства. Однако компания BRP и ее филиалы могут использовать данные о покупателях для распространения маркетинговой и рекламной информации о компании BRP и ее продуктах.

Чтобы реализовать свое право на получения консультаций или для внесения изменений в данные, а также для удаления Ваших данных из листа рассылки, обращайтесь в компанию BRP.

По электронной почте: privacyofficer@brp.com

По почте: BRP

Senior Legal Counsel-Privacy Officer

726 St-Joseph Valcourt, QC Canada

J0E 2L0

ИЗМЕНЕНИЕ АДРЕСА ВЛАДЕЛЬЦА/ПЕРЕПРОДАЖА

В случае изменения адреса владельца или, если Вы являетесь новым владельцем гидроцикла, заполните приведённую ниже карту и отправьте авторизованному дилеру Sea-Doo.

- Обязанностью владельца является передача данных в компанию BRP.
- Обратитесь к авторизованному дилеру BRP.

В случае перепродажи гидроцикла приложите также к карте доказательство того, что прежний владелец не против перепродажи.

Это необходимо сделать, прежде всего, из соображений Вашей безопасности, независимо от того, истёк срок гарантии или нет. Компания BRP свяжется с Вами, когда возникнет необходимость внесения каких-либо изменений в конструкцию гидроцикла.

В СЛУЧАЕ ХИЩЕНИЯ: В случае кражи гидроцикла Вы должны сообщить об этом авторизованному дилеру Sea-Doo и в компанию BRP. Сообщите Вашу фамилию, номер телефона, заводской номер транспортного средства и дату кражи.

BRP EUROPEAN DISTRIBUTION

Avenue d'Ouchy 4-6
1006 Lausanne
Switzerland

СЕРВИСНАЯ КНИЖКА



Код модели

ГАРАНТИЙНЫЙ ТАЛОН

Код Талона

Наименование

Серийный номер

Дата продажи

число	месц	год
<input type="text"/>	<input type="text"/>	<input type="text"/>

Использование

личное	коммерческое	демонстрация
<input type="checkbox"/>	<input type="checkbox"/>	<input type="checkbox"/>

Данные о владельце

Фамилия	<input type="text"/>
Имя	<input type="text"/>
Отчество	<input type="text"/>
Название организации владельца (если владелец юридическое лицо)	<input type="text"/>
ИНН	<input type="text"/>
Адрес	<input type="text"/>
Регион	<input type="text"/>
Район	<input type="text"/>
Населенный пункт	<input type="text"/>
Страна	<input type="text"/>
Индекс	<input type="text"/>
Телефон	<input type="text"/>
Факс	<input type="text"/>
Адрес электронной почты	<input type="text"/>

■ Настоящим подтверждаю, что мне предоставлена в полном объеме информация об изделии в соответствии со ст. 10 Закона РФ "О защите прав потребителей", в том числе: об основных потребительских свойствах изделия, о работе всех систем и органов управления изделия; о правилах эффективного и безопасного использования изделия.

■ Я ознакомлен с "Гарантийными обязательствами изготовителя", которые являются неотъемлемой частью договора купли-продажи изделия, с обязанностями владельца в части соблюдения правил эксплуатации изделия, установленного регламента технического обслуживания и инструкций по уходу за изделием; с порядком регистрации и учета технического обслуживания.

■ Я ознакомлен с комплектацией приобретаемого мной изделия и подтверждаю факт покупки изделия в данном исполнении и в данной комплектации. Претензий к качеству и комплектации изделия не имею.

■ Руководство по эксплуатации на русском языке получил.

Подпись владельца _____
 Название
 официального дилера BRP _____
 ФИО и подпись
 представителя официального дилера BRP _____

can-am



SEA-DOO



ski-doo



LYNX



EVINRUDE



ОТМЕТКИ О ПРОХОЖДЕНИИ РЕГЛАМЕНТНЫХ РАБОТ

Проведение регулярного и квалифицированного технического обслуживания транспортного средства является очень важным фактором для поддержания его в технически исправном и безопасном для эксплуатации состоянии. Периодически проверяйте техническое состояние транспортного средства и следуйте указаниям, приведённым в разделе *ТЕХНИЧЕСКОЕ ОБСЛУЖИВАНИЕ*. Невыполнение регулярного технического обслуживания приведёт к отказу производителя от гарантийных обязательств. Условия гарантийного обслуживания приведены в разделе *ГАРАНТИЙНЫЕ ОБЯЗАТЕЛЬСТВА*.

Предпродажная подготовка

Дата:
Пробег: км
Наработка: моточасы
Дилер:
Сервис-менеджер:
Подпись:
Рекомендации:
.....

М.П.

Следующее техническое обслуживание:

Дата: Пробег: км Наработка: моточасы

Контрольный осмотр после окончания обкатки

Дата:
Пробег: км
Наработка: моточасы
Дилер:
Сервис-менеджер:
Подпись:
Рекомендации:
.....

М.П.

Следующее техническое обслуживание:

Дата: Пробег: км Наработка: моточасы

Консервация

Дата:
Пробег: км
Наработка: моточасы
Дилер:
Сервис-менеджер:
Подпись:
Рекомендации:
.....

М.П.

Следующее техническое обслуживание:

Дата: Пробег: км Наработка: моточасы

Техническое обслуживание Консервация Предсезонная подготовка	<input type="checkbox"/> <input type="checkbox"/> <input type="checkbox"/>
Дата: Пробег: КМ Нарботка: моточасы Дилер: Сервис-менеджер: Подпись: Рекомендации: <div style="text-align: center;">  <p>М.П.</p> </div>	
Следующее техническое обслуживание: Дата: Пробег: КМ Нарботка: моточасы (в зависимости от того, что наступит раньше)	

Техническое обслуживание Консервация Предсезонная подготовка	<input type="checkbox"/> <input type="checkbox"/> <input type="checkbox"/>
Дата: Пробег: КМ Нарботка: моточасы Дилер: Сервис-менеджер: Подпись: Рекомендации: <div style="text-align: center;">  <p>М.П.</p> </div>	
Следующее техническое обслуживание: Дата: Пробег: КМ Нарботка: моточасы (в зависимости от того, что наступит раньше)	

Техническое обслуживание Консервация Предсезонная подготовка	<input type="checkbox"/> <input type="checkbox"/> <input type="checkbox"/>
Дата: Пробег: КМ Нарботка: моточасы Дилер: Сервис-менеджер: Подпись: Рекомендации: <div style="text-align: center;">  <p>М.П.</p> </div>	
Следующее техническое обслуживание: Дата: Пробег: КМ Нарботка: моточасы (в зависимости от того, что наступит раньше)	

Техническое обслуживание Консервация Предсезонная подготовка	<input type="checkbox"/> <input type="checkbox"/> <input type="checkbox"/>
Дата: Пробег: КМ Нарботка: моточасы Дилер: Сервис-менеджер: Подпись: Рекомендации: <div style="text-align: center;">  <p>М.П.</p> </div>	
Следующее техническое обслуживание: Дата: Пробег: КМ Нарботка: моточасы (в зависимости от того, что наступит раньше)	

Техническое обслуживание <input type="checkbox"/> Консервация <input type="checkbox"/> Предсезонная подготовка <input type="checkbox"/>
Дата: Пробег: км Нарботка: моточасы Дилер: Сервис-менеджер: Подпись: Рекомендации: <div style="text-align: center;">  <p>М.П.</p> </div>
Следующее техническое обслуживание: Дата: Пробег: км Нарботка: моточасы (в зависимости от того, что наступит раньше)

Техническое обслуживание <input type="checkbox"/> Консервация <input type="checkbox"/> Предсезонная подготовка <input type="checkbox"/>
Дата: Пробег: км Нарботка: моточасы Дилер: Сервис-менеджер: Подпись: Рекомендации: <div style="text-align: center;">  <p>М.П.</p> </div>
Следующее техническое обслуживание: Дата: Пробег: км Нарботка: моточасы (в зависимости от того, что наступит раньше)

Техническое обслуживание <input type="checkbox"/> Консервация <input type="checkbox"/> Предсезонная подготовка <input type="checkbox"/>
Дата: Пробег: км Нарботка: моточасы Дилер: Сервис-менеджер: Подпись: Рекомендации: <div style="text-align: center;">  <p>М.П.</p> </div>
Следующее техническое обслуживание: Дата: Пробег: км Нарботка: моточасы (в зависимости от того, что наступит раньше)

Техническое обслуживание <input type="checkbox"/> Консервация <input type="checkbox"/> Предсезонная подготовка <input type="checkbox"/>
Дата: Пробег: км Нарботка: моточасы Дилер: Сервис-менеджер: Подпись: Рекомендации: <div style="text-align: center;">  <p>М.П.</p> </div>
Следующее техническое обслуживание: Дата: Пробег: км Нарботка: моточасы (в зависимости от того, что наступит раньше)

ИЗМЕНЕНИЕ АДРЕСА ИЗМЕНЕНИЕ ВЛАДЕЛЬЦА 

ИДЕНТИФИКАЦИОННЫЙ НОМЕР ТРАНСПОРТНОГО СРЕДСТВА

--	--	--	--	--	--	--	--	--	--	--	--	--	--	--	--	--	--	--	--

МОДЕЛЬ _____ НОМЕР ТРАНСПОРТНОГО СРЕДСТВА _____

СТАРЫЙ АДРЕС/
ПРЕЖНИЙ ВЛАДЕЛЕЦ: _____ Ф.И.О. _____

СТРАНА _____ ПОЧТОВЫЙ ИНДЕКС _____ ГОРОД _____

УЛИЦА _____ № ДОМА _____ № КВАРТИРЫ _____

ТЕЛЕФОН _____

НОВЫЙ АДРЕС/
НОВЫЙ ВЛАДЕЛЕЦ: _____ Ф.И.О. _____

СТРАНА _____ ПОЧТОВЫЙ ИНДЕКС _____ ГОРОД _____

УЛИЦА _____ № ДОМА _____ № КВАРТИРЫ _____

ТЕЛЕФОН _____

АДРЕС ЭЛЕКТРОННОЙ ПОЧТЫ _____

V00A2F

ИЗМЕНЕНИЕ АДРЕСА ИЗМЕНЕНИЕ ВЛАДЕЛЬЦА 

ИДЕНТИФИКАЦИОННЫЙ НОМЕР ТРАНСПОРТНОГО СРЕДСТВА

--	--	--	--	--	--	--	--	--	--	--	--	--	--	--	--	--	--	--	--

МОДЕЛЬ _____ НОМЕР ТРАНСПОРТНОГО СРЕДСТВА _____

СТАРЫЙ АДРЕС/
ПРЕЖНИЙ ВЛАДЕЛЕЦ: _____ Ф.И.О. _____

СТРАНА _____ ПОЧТОВЫЙ ИНДЕКС _____ ГОРОД _____

УЛИЦА _____ № ДОМА _____ № КВАРТИРЫ _____

ТЕЛЕФОН _____

НОВЫЙ АДРЕС/
НОВЫЙ ВЛАДЕЛЕЦ: _____ Ф.И.О. _____

СТРАНА _____ ПОЧТОВЫЙ ИНДЕКС _____ ГОРОД _____

УЛИЦА _____ № ДОМА _____ № КВАРТИРЫ _____

ТЕЛЕФОН _____

АДРЕС ЭЛЕКТРОННОЙ ПОЧТЫ _____

V00A2F

ИЗМЕНЕНИЕ АДРЕСА <input type="checkbox"/>		ИЗМЕНЕНИЕ ВЛАДЕЛЬЦА <input type="checkbox"/>		
ИДЕНТИФИКАЦИОННЫЙ НОМЕР ТРАНСПОРТНОГО СРЕДСТВА				
МОДЕЛЬ		НОМЕР ТРАНСПОРТНОГО СРЕДСТВА		
СТАРЫЙ АДРЕС/ ПРЕЖНИЙ ВЛАДЕЛЕЦ:		Ф.И.О.		
СТРАНА		ПОЧТОВЫЙ ИНДЕКС		ГОРОД
УЛИЦА		№ ДОМА	№ КВАРТИРЫ	
ТЕЛЕФОН				
НОВЫЙ АДРЕС/ НОВЫЙ ВЛАДЕЛЕЦ:		Ф.И.О.		
СТРАНА		ПОЧТОВЫЙ ИНДЕКС		ГОРОД
УЛИЦА		№ ДОМА	№ КВАРТИРЫ	
ТЕЛЕФОН				
АДРЕС ЭЛЕКТРОННОЙ ПОЧТЫ				

V00A2F

ИЗМЕНЕНИЕ АДРЕСА <input type="checkbox"/>		ИЗМЕНЕНИЕ ВЛАДЕЛЬЦА <input type="checkbox"/>		
ИДЕНТИФИКАЦИОННЫЙ НОМЕР ТРАНСПОРТНОГО СРЕДСТВА				
МОДЕЛЬ		НОМЕР ТРАНСПОРТНОГО СРЕДСТВА		
СТАРЫЙ АДРЕС/ ПРЕЖНИЙ ВЛАДЕЛЕЦ:		Ф.И.О.		
СТРАНА		ПОЧТОВЫЙ ИНДЕКС		ГОРОД
УЛИЦА		№ ДОМА	№ КВАРТИРЫ	
ТЕЛЕФОН				
НОВЫЙ АДРЕС/ НОВЫЙ ВЛАДЕЛЕЦ:		Ф.И.О.		
СТРАНА		ПОЧТОВЫЙ ИНДЕКС		ГОРОД
УЛИЦА		№ ДОМА	№ КВАРТИРЫ	
ТЕЛЕФОН				
АДРЕС ЭЛЕКТРОННОЙ ПОЧТЫ				

V00A2F

ТРАНСПОРТНОЕ СРЕДСТВО

МОДЕЛЬ № _____

ТРАНСПОРТНОЕ СРЕДСТВО

ИДЕНТИФИКАЦИОННЫЙ НОМЕР (VIN) _____

ДВИГАТЕЛЬ

ИДЕНТИФИКАЦИОННЫЙ НОМЕР (EIN) _____

Владелец: _____

Ф.И.О.

СТРАНА

ПОЧТОВЫЙ ИНДЕКС

ГОРОД

УЛИЦА

№ ДОМА

№ КВАРТИРЫ

Дата продажи: _____

ГОД

МЕСЯЦ

ДЕНЬ

Дата истечения

гарантийного срока: _____

ГОД

МЕСЯЦ

ДЕНЬ

Заполняется дилером при продаже

ШТАМП ДИЛЕРА

Рекомендуем проверить у дилера регистрацию Вашего изделия в компании BRP.

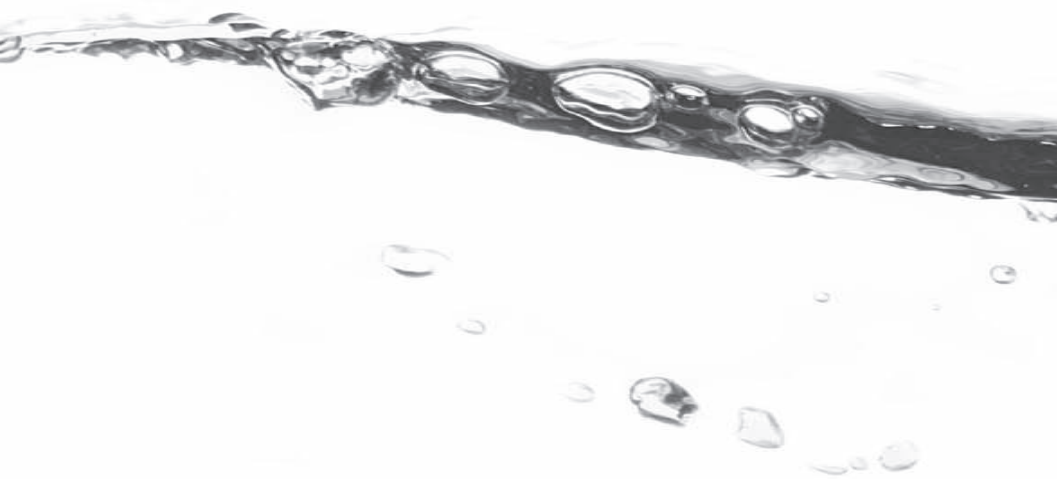

219 001 692

РУКОВОДСТВО ПО ЭКСПЛУАТАЦИИ RXP-X 300 / РУССКИЙ

ПРОИЗВЕДЕНО В КАНАДЕ

U/M.P.C.